

# Samsung Luftreiniger

---

## Benutzerhandbuch

AX34R3020WW

---

- Vielen Dank, dass Sie sich für diesen Luftreiniger von Samsung entschieden haben.
- Das Handbuch vor der Inbetriebnahme dieses Gerätes sorgfältig durchlesen und für spätere Referenz aufbewahren.

**SAMSUNG**

# Sicherheitshinweise

---

Diese Sicherheitsvorkehrungen dienen der Sicherheit der Eigentümer und der Vermeidung von Sachschäden.





Bitte lesen Sie daher dieses Handbuch vor der Verwendung Ihres Produkts gründlich durch.

## **WARNUNG**

Gefährdungen sowie eine unsachgemäße Handhabung können zu schweren Personenschäden oder Tod führen.

## **ACHTUNG**

Gefährdungen sowie eine unsachgemäße Handhabung können zu geringen Personenschäden oder Beschädigungen führen.

-  Befolgen Sie Anweisungen.
-  Bitte NICHT versuchen.
-  Gerät erden, um einen Stromschlag zu verhindern.
-  Vom Stromanschluß trennen.
-  NICHT auseinanderbauen.

## FÜR DIE MONTAGE

---

### **WARNUNG**

 **Schließen Sie nur an eine Steckdose an, die die Nennstromversorgung bereitstellen kann. Nutzen Sie die Steckdose nicht mit anderen Geräten. Kein Verlängerungskabel anschließen.**

- Die Verwendung einer Mehrfachsteckdose mit anderen Geräten oder die Verlängerung des Netzkabels kann einen elektrischen Schlag oder Brand verursachen.
- Die Verwendung eines Spannungswandlers kann einen elektrischen Schlag oder Brand verursachen.
- Die Nichteinhaltung der genauen Spannung, Frequenz und/oder des Nennstroms kann einen elektrischen Schlag oder Brand verursachen.

 **Stellen Sie den Luftreiniger nicht in der Nähe einer Wärmequelle und von brennbaren Gegenständen oder in Bereichen, die stark feucht oder staubig sind, auf. Vermeiden Sie den Kontakt mit Öl, Gas, direktem Sonnenlicht und Wasser.**

- Befolgen Sie die Anweisungen, um einen elektrischen Schlag oder Brand zu vermeiden.

### **ACHTUNG**

 **Achten Sie bei der Aufstellung des Gerätes darauf, dass der Netzstecker bei Bedarf leicht entfernt werden kann.**

- Befolgen Sie die Anweisungen, um einen elektrischen Schlag oder Brand durch Kurzschlüsse zu vermeiden.

**Das Gerät auf einen ebenen stabilen Untergrund aufstellen.**

- Befolgen Sie die Anweisungen, um übermäßige Vibrationen, Lärm und Betriebsstörungen zu vermeiden.

---

**!** Halten Sie einen Sicherheitsabstand zu umgebenden Objekten ein.

- Freiraum von jeder Seite: mindestens 60 cm und von der Vorderseite: mindestens 25 cm
- Der Raum ist notwendig, um einen effizienten Lufteinlass und eine ordnungsgemäße Reinigung zu gewährleisten.
- Achten Sie darauf, dass der Ein- und Ausgang nicht verdeckt wird.

**Stellen Sie sicher, dass das Netzkabel nicht unter das Gerät gedrückt wird.**

- Befolgen Sie die Anweisungen, um einen elektrischen Schlag oder Brand zu vermeiden.

## STROMANSCHLUSS

---

**!** WARNUNG

**!** Wischen Sie den Netzstecker und die Kontaktfläche mit einem trockenen Tuch ab, um sie frei von Staub, Wasser und anderen unerwünschten Substanzen zu halten.

- Befolgen Sie die Anweisungen, um einen elektrischen Schlag oder Brand zu vermeiden.

**Überprüfen Sie die Position des Netzsteckers, wenn Sie ihn an eine Steckdose anschließen.**

- Wenn das Kabel von oben über den Stecker hängt, können die Drähte im Inneren beschädigt werden, was zu einem elektrischen Schlag oder Feuer führen kann.

**Bitte wenden Sie sich an Ihr örtliches Samsung Service Center, wenn der Netzstecker oder das Netzkabel beschädigt ist.**

**Beschädigte Kabel umgehend vom Hersteller, dem Vertragshändler vor Ort oder qualifiziertem Kundendienstpersonal austauschen lassen, um Gefahren zu vermeiden.**

**⊘ Stellen Sie sicher, dass der Netzstecker sicher in der Steckdose sitzt. Verwenden Sie es nicht, wenn der Stecker oder das Kabel beschädigt ist.**

- Befolgen Sie die Anweisungen, um einen elektrischen Schlag oder Brand zu vermeiden.

**Wenn Sie das Netzkabel abziehen, ziehen Sie es am Stecker. Nicht am Kabel selbst ziehen.**

- Befolgen Sie die Anweisungen, um einen elektrischen Schlag oder Brand zu vermeiden.

**Verdrehen, knicken, verziehen oder verknoten Sie das Stromkabel nicht. Hängen Sie es nicht über einen Metallgegenstand und legen Sie keinen schweren Gegenstand darauf. Legen Sie das Kabel nicht zwischen Gegenstände oder hinter den Luftreiniger.**

- Befolgen Sie die Anweisungen, um einen elektrischen Schlag oder Brand zu vermeiden.

**!** ACHTUNG

**⚡ Entfernen Sie den Netzstecker Ihres Luftreinigers, wenn er für eine gewisse Zeit und während eines Gewitters nicht benutzt wird.**

- Befolgen Sie die Anweisungen, um einen elektrischen Schlag oder Brand zu vermeiden.

**Die Installation des Gerätes muss von offiziellern Samsung-Servicepersonal oder einem zertifizierten lokalen Techniker durchgeführt werden, um Schäden an Netzkabeln oder -steckern zu vermeiden, die gefährlich sein können.**

**Trennen Sie den Luftreiniger von der Stromquelle, bevor Sie ihn reinigen oder reparieren.**



# Sicherheitshinweise

---

## HANDHABUNG

---

### WARNUNG

-  Wenn das Produkt Wasser ausgesetzt ist, trennen Sie es sofort von der Stromquelle und wenden Sie sich an Ihr örtliches Samsung Service Center.**
  - Befolgen Sie die Anweisungen, um einen elektrischen Schlag oder Brand zu vermeiden.**Wenn Sie ein Geräusch, einen brennenden Geruch oder Rauch von dem Gerät bemerken, stellen Sie die Verwendung sofort ein und wenden Sie sich an Ihr örtliches Samsung Service Center.**
  - Befolgen Sie die Anweisungen, um einen elektrischen Schlag oder Brand zu vermeiden.**Im Falle eines Gaslecks in der Nähe des Luftreinigers berühren Sie diesen nicht und versuchen Sie nicht, den Stecker zu ziehen. Lüften Sie den Raum sofort und lassen Sie sich von Ihrem Anbieter oder einem zertifizierten Techniker beraten.**
  - Den Ventilator nicht einschalten.
  - Funkenflug kann Explosionen und Brände zur Folge haben.
-  Ziehen Sie während des Betriebs des Luftreinigers nicht den Netzstecker.**
  - Dadurch kann beim Wiedereinstecken der Kerze ein Funke entstehen, der zu einer Explosion oder einem Brand führen kann.**Bitte wenden Sie sich an Ihr örtliches Samsung Service Center, wenn Sie einen Reparaturservice benötigen.**
  - Befolgen Sie die Anweisungen, um Fehlfunktionen, Lecks, Stromschläge oder Brände zu vermeiden.
-  Fassen Sie den Netzstecker nicht mit nassen Händen an.**
  - Befolgen Sie die Anweisungen, um einen elektrischen Schlag oder Brand zu vermeiden.**Schlagen Sie nicht mit übermäßiger Kraft auf das Gerät und ziehen an oder drücken Sie nicht mit Gewalt auf die Frontblende.**
  - Nichtbeachtung kann Gerätefehlfunktionen, Brände, Verletzungen, Verformungen oder Lärmentwicklung zur Folge haben.**Bewahren Sie die Kunststoffverpackung außerhalb der Reichweite von Kindern auf oder gemäß den gesetzlichen Bestimmungen entsorgen.**
  - Befolgen Sie die Anweisungen, um Kinder vor der Erstickungsgefahr zu schützen.**Führen Sie Ihren Finger oder andere Gegenstände nicht in den Luftein- oder -auslass ein.**
  - Achten Sie besonders darauf, Kinder vor Verletzungen zu schützen.
  - Achten Sie besonders darauf, Ihre Finger nicht zu verletzen, indem Sie sie zwischen die Frontblende und das Gerät stecken, wenn die Frontblende geschlossen wird.**Legen Sie keinen Gegenstand in die Nähe des Luftreinigers, da Kinder damit auf das Produkt klettern könnten.**
  - Befolgen Sie die Anweisungen, um Verletzungen durch ein Umkippen oder einen Sturz zu vermeiden.

---

 **Wenn der Bereich des Netzsteckers mit Wasser in Berührung gekommen ist, trocknen Sie ihn vollständig ab, bevor Sie den Luftreiniger wieder verwenden.**

- Befolgen Sie die Anweisungen, um einen elektrischen Schlag oder Brand zu vermeiden.

**Führen Sie keinen Metallgegenstand und ähnliche Gegenstände in den Luftreiniger ein.**

- Befolgen Sie die Anweisungen, um einen elektrischen Schlag oder Brand zu vermeiden.

**Legen Sie keinen schweren Gegenstand auf den Luftreiniger.**

- Befolgen Sie die Anweisungen, um Fehlfunktionen oder Gräuscentwicklungen zu vermeiden.

 **Wenn eine der elektrischen Komponenten im Inneren des Luftreinigers mit Flüssigkeit oder Wasser in Berührung gekommen ist, trennen Sie das Produkt von der Stromquelle und wenden Sie sich an Ihr örtliches Samsung Service Center.**

- Befolgen Sie die Anweisungen, um einen elektrischen Schlag oder Brand zu vermeiden.

 **Das Gerät NICHT umbauen oder reparieren.**

- Verwenden Sie nur die Standard-Sicherung.
- Befolgen Sie die Anweisungen, um Feuer, Fehlfunktionen oder Verletzungen zu vermeiden.

 **ACHTUNG**

 **Halten Sie Ihren Luftreiniger mindestens 2 Meter von einem Fernsehgerät oder anderen audio/visuellen Medien entfernt.**

- Sie können durch Video- oder Audiogeräusche beeinträchtigt werden.

**Betreiben Sie den Luftreiniger ohne Hindernisse in der Nähe.**

- Mindestens 60 cm von beiden Seiten des Produkts, mindestens 25 cm vom Produkteinlass und mindestens 100 cm vom Produktauslass entfernt
- Das Produkt wurde entwickelt, um verschmutzte Luft aufzunehmen, zu reinigen und abzuleiten. Wenn es in der Nähe ein Hindernis gibt, kann die Reinigungskapazität abnehmen.

 **Treten Sie nicht auf das Produkt und stellen Sie keine anderen Gegenstände darauf (Wäsche, Kerzen, brennende Zigaretten, Teller, Medikamente, Metallgegenstände, Lufterfrischer usw.).**

- Befolgen Sie die Anweisungen, um Feuer, Fehlfunktionen oder Verletzungen zu vermeiden.

**Kippen oder kippen Sie den Luftreiniger nicht, während sich der Netzstecker in der Steckdose befindet.**

- Befolgen Sie die Anweisungen, um Fehlfunktionen oder Brände zu vermeiden.

**Keine Insektensprays oder andere Sprühprodukte auf den Luftreiniger sprühen.**

- Sie können schädlich sein und einen elektrischen Schlag, Brand oder eine Fehlfunktion verursachen.

**Tauchen Sie den Luftreiniger nicht in Wasser ein.**

- Befolgen Sie die Anweisungen, um Fehlfunktionen zu vermeiden.

# Sicherheitshinweise

---

## ⊘ Gerät nicht mit feuchten Händen bedienen.

- Befolgen Sie die Anweisungen, um einen elektrischen Brand zu vermeiden.

**Dieses Gerät sollte von Personen (auch Kindern über 8 Jahren) mit eingeschränkten körperlichen und geistigen Fähigkeiten oder Sinnen sowie Ungeübten nur dann verwendet werden, wenn eine aufsichtsberechtigte Person ihnen Unterweisungen in der Handhabung des Gerätes gegeben, auf die Gefahren hingewiesen und dessen Handhabung beaufsichtigt hat. Kinder nicht unbeaufsichtigt mit dem Gerät spielen lassen.**

**Die Reinigung und Wartung durch Kinder sollte nur unter Aufsicht vorgenommen werden.**

## REINIGUNG

---

### ⚠ WARNUNG

## ⊘ Tragen Sie kein Wasser, Benzol, Verdünner, Alkohol, Azeton oder ähnliche Substanzen direkt auf das Produkt auf.

- Befolgen Sie die Anweisungen, um Entfärbungen oder Verformungen des Gerätes, elektrischen Schock oder Brände zu vermeiden.

**Trennen Sie das Gerät von der Stromquelle, bevor Sie es reinigen. Warten Sie vor der Reinigung, bis der Ventilator vollständig zum Stillstand gekommen ist.**

- Befolgen Sie die Anweisungen, um einen elektrischen Schlag oder Brand zu vermeiden.

### ⚠ ACHTUNG

## 🔌 Ziehen Sie unbedingt den Netzstecker aus der Steckdose, bevor Sie das Gerät reinigen.



***Korrekte Entsorgung von Altgeräten  
(Elektroschrott & Altelektronik)***

### **(In Ländern mit Mülltrennungssystemen anwendbar)**

Dieses Kennzeichen auf dem Produkt, dem Zubehör oder den Unterlagen weist darauf hin, dass das Produkt und das elektronische Zubehör (z.B. Ladegerät, Headset, USB Kabel) nach Ablauf ihrer Lebensdauer nicht im normalen Hausmüll entsorgt werden sollten. Zur Vermeidung von Umweltschäden und zum Schutz der Gesundheit diese Geräte getrennt entsorgen und verantwortungsbewusst wiederverwenden, um wilde Müllkippen zu vermeiden und die Nachhaltigkeit bei Rohstoffen zu fördern.

Haushalte sollten entweder ihren Händler, bei welchem sie das Produkt erwarben oder ihre örtliche Kommunalverwaltung nach passenden umweltfreundlichen Entsorgungsmöglichkeiten befragen.

Geschäftskunden sollten mit ihrem Vertrieb in Verbindung setzen und die Bedingungen des Kaufvertrages überprüfen. Dieses Produkt und das elektronische Zubehör nicht zusammen mit dem Hausmüll entsorgen.

# Ausführliches Benutzerhandbuch

---

- Die Gestalt des Produkts kann ohne vorherige Ankündigung geändert werden, um die Qualität zu verbessern.
- Um wertvolle Ressourcen zu sparen, reduzieren wir die Anzahl der gedruckten Handbücher und stellen Online-Handbücher zur Verfügung, die auf Ihrem Smartphone oder Ihrer Website angezeigt werden können.

## Überprüfung auf der Website

---

- SCHRITT 1** Name des Modells überprüfen.
- SCHRITT 2** Gehen Sie auf die Samsung-Website (<http://www.samsung.com>) oder lesen Sie den QR-Code ein.



- SCHRITT 3** Suchen und überprüfen Sie das Benutzerhandbuch. SUPPORT > Handbücher & Downloads > Suche Modell

## Beim Servicezentrum einloggen

---

- SCHRITT 1** Name des Modells überprüfen.
- SCHRITT 2** Verbindung zum Servicezentrum.
- SCHRITT 3** Anfrage für das Benutzerhandbuch Ihres Produktmodells.

# Auf einen Blick

## Vorderseite

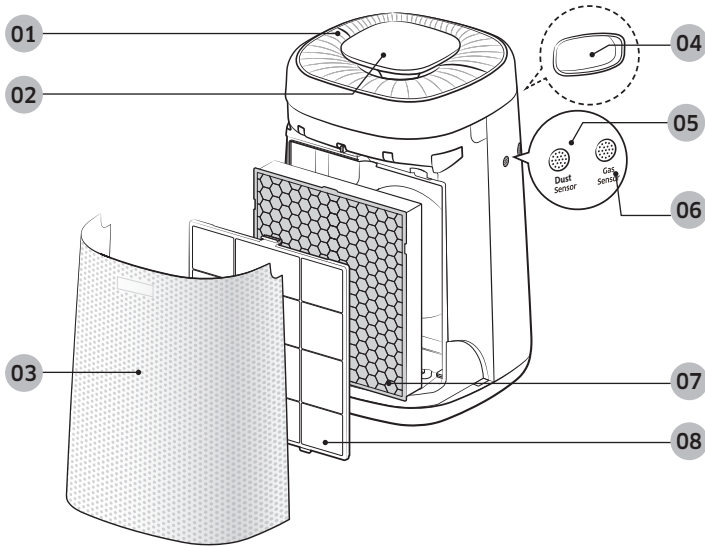

- 01 Luftauslaßöffnung
- 02 Anzeige und Tasten
- 03 Lufteinlassöffnung / Frontblende
- 04 Griff (auf der Rückseite)
- 05 Staubsensor
- 06 Gassensor
- 07 2-In-1 Filter (Geruchsfilter + Staubsammelfilter, Austauschzyklus: 6-12 Monate, wenn 24 Std. pro Tag in Betrieb)
- 08 Vorfilter (Reinigungszyklus: 2 Wochen, wenn 24 Std. pro Tag in Betrieb)

## Anzeige und Tasten

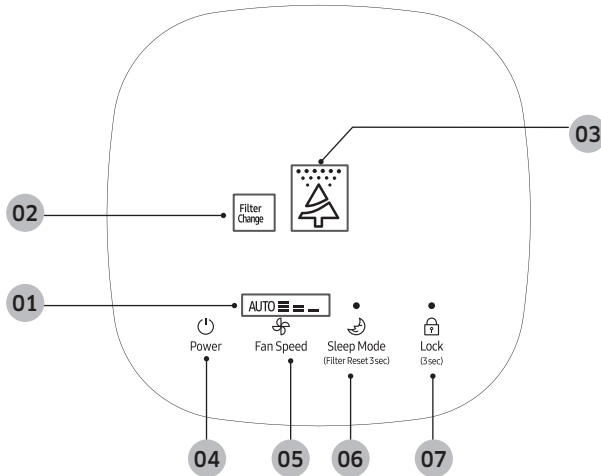

- 01 Ventilatorgeschwindigkeit Anzeige
- 02 Anzeige Filteraustausch
- 03 Aussagekräftige Luftqualitätsanzeige
- 04 Start/Stopp Taste
- 05 Ventilator Geschwindigkeitstaste
- 06 Sleep-Modus / Filter-Reset Taste
- 07 Taste Kindersicherung
  - In Reichweite von Kindern das Gerät mit aktivierter Sperre betreiben.



# Reinigung und Wartung

---

## Prüfung vor Verwendung des Filters

---

- Wenn Sie den Luftreiniger ohne die Filter betreiben, nimmt die Luftreinigungsleistung ab.
- In der Anfangsphase des Gebrauchs können neue Filter ein wenig unangenehm riechen.
  - Wenn Sie es einen Tag lang betreiben, verschwindet der Geruch.
- Wenn Sie den Luftreiniger nach 2 Wochen oder mehr in Betrieb nehmen oder schlechter Geruch entsteht, stellen Sie die Gebläsedrehzahl auf Hoch und lassen Sie die Luftreinigung mindestens 4 Stunden lang laufen, während Sie den Bereich belüften.
- Während des Betriebs Türen und Fenster schließen. Lüften Sie regelmäßig, um eine hohe Kohlendioxidkonzentration zu vermeiden, wenn der Raum für längere Zeit abgeschlossen ist.
- Die Zyklen für die Filterreinigung und des Filterwechsels können je nach Betriebsumgebung variieren. Dieser Service ist kostenpflichtig.
- Die Anzeige leuchtet auf, um anzuzeigen, wann der Filter ausgewechselt werden muss. Wenn die Filter jedoch zu schmutzig sind oder unangenehm riechen oder die Gebläsedrehzahl schnell verringert wird, ersetzen Sie sie durch neue, auch wenn die Anzeige nicht aufleuchtet.
- Bei der ersten Verwendung oder beim Austausch muss das Vinyl von den Filtern entfernt werden.

## Sensoren reinigen

---

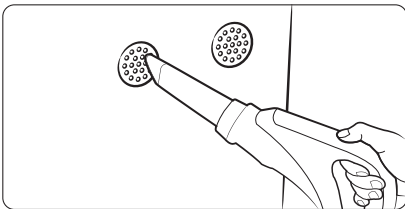

- Wenn sich Staub oder Fremdkörper auf einem Sensor befinden, verwenden Sie einen Staubsauger, um den Sensor und seine Umgebung zu reinigen.

## Filter reinigen und trocknen

---

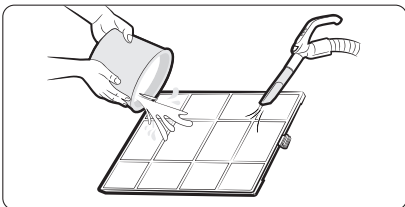

### Vorfilter reinigen

- Wenn Sie Staubansammlungen sehen können, den groben Staub zuerst mit einem Staubsauger entfernen und anschließend den Filter mit lauwarmem Wasser ausspülen.
  - Reinigungsintervall: 2 Wochen (bei 24-stündiger Nutzung des Geräts)

### Filter trocknen

- Bewahren Sie den Filter im Schatten auf, bis er völlig trocken und vor direktem Sonnenlicht geschützt ist.

# Reinigung und Wartung

---

## Gitter abnehmen und wieder zusammenbauen

---

### Gitter zerlegen

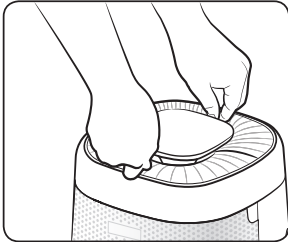

#### SCHRITT 1

Greifen Sie das vordere und hintere Gitter wie abgebildet.

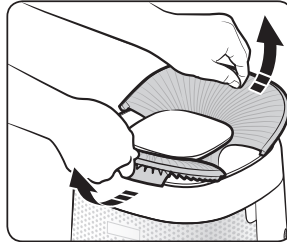

#### SCHRITT 2

Das Gitter beim Herausnehmen in V-Form halten.

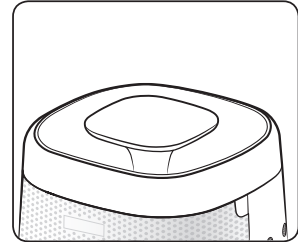

#### SCHRITT 3

Entfernen Sie das Gitter vollständig.

### Gitter zusammenbauen

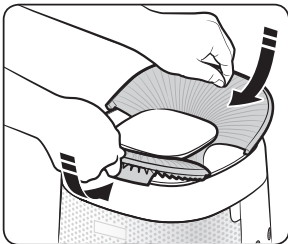

#### SCHRITT 1

Setzen Sie das Gitter wie abgebildet in der vorderen und hinteren Richtung des Displays ein.

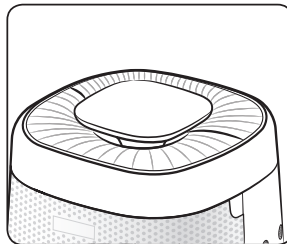

#### SCHRITT 2

Das eingesetzte Gitter andrücken.

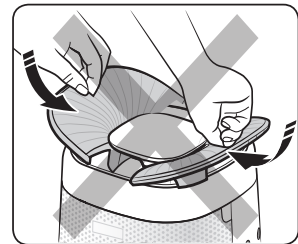

#### Anmerkung

- Setzen Sie das Gitter nicht in der linken und rechten Richtung des Displays ein.

# Bevor Sie eine Serviceleistung anfordern

---

## Der Luftreiniger ist außer Betrieb.

---

- Überprüfen Sie die Stromversorgung und schalten Sie den Luftreiniger anschließend wieder ein.
- Überprüfen Sie den Netzstecker und schalten Sie den Luftreiniger wieder ein.  
Wenn das Produkt immer noch nicht funktioniert, versuchen Sie, den Netzstecker an andere Steckdosen anzuschließen.

## Ungewöhnliche Geräusche.

---

- Sie können abnormale Geräusche hören, wenn Sie das laufende Gerät bewegen, daher schalten Sie es bitte vor dem Bewegen aus.
- Es kann sein, dass Sie beim Betrieb des Luftreinigers ein Laufgeräusch des Sensors hören, dies ist ein normales Phänomen, Sie können es zur Beruhigung verwenden.

## Auftritt ungewöhnlicher Gerüche.

---

- Überprüfen Sie den Vorfilter und reinigen Sie ihn, wenn er verschmutzt ist.
- Wenn der 2-in-1-Filter mit auffallendem Geruch gesättigt ist, ersetzen Sie bitte den neuen 2-in-1-Filter. Der Benutzer muss die Kosten für den Austausch der Filter übernehmen, die während des Zeitraums der kostenlosen Wartung entstehen.

## Der Indikator für die Gesamtluftqualität steht immer auf rot. (Etwas stimmt nicht mit dem Indikator für die umfassende Luftqualität)

---

- Die Sensoren auf eventuelle Fremdstoffe prüfen und gegebenenfalls reinigen.
- Wenn Sie das Produkt in der Wintersaison unmittelbar nach der Auslieferung betreiben, kann sich aufgrund des Temperaturunterschieds (zwischen außen und innen) Tau auf dem Sensor bilden. In diesem Fall kann sich der umfassende Indikator für die Luftqualität rot färben. In diesem Fall wird der Indikator nach 1~2 Betriebsstunden normal.
- Wenn Sie kochen oder Außenluft in den Raum gelangt und Änderungen des Geruchs hervorruft, kann der

Gassensor den Geruch erkennen und die Anzeige für die Umfassende Luftqualität rot aufleuchten. 1 ~ 2 Stunden lang den Raum lüften.

- Ziehen Sie den Netzstecker ab und schließen Sie ihn nach einer Minute wieder an, und betreiben Sie das Gerät. (Zurücksetzen der Sensoren)
- Wenn Sie alle in diesem Abschnitt angegebenen Lösungen befolgt haben und die Anzeige für die umfassende Luftqualität immer noch rot leuchtet, könnte es ein Problem mit dem Sensor oder den Kabeln geben. Bitte kontaktieren Sie das Servicezentrum.

## Die Ventilatorgeschwindigkeit ändert sich nicht entsprechend der Gesamtluftqualität.

---

- Ventilatorgeschwindigkeit auf Auto setzen. Wenn die Ventilatorgeschwindigkeit auf Hoch, Mittel, Niedrig oder Sleep eingestellt ist, wird die Ventilatorgeschwindigkeit nicht automatisch geändert.

## Filterwechselanzeige schaltet sich nicht aus.

---

- Drücken Sie nach dem Auswechseln des 2-in-1-Filters die Taste [Filter Reset] für mehr als 3 Sekunden, um den Filterwechselalarm zurückzusetzen.

## Ungewöhnliche Anzeige wird eingeblendet.

---

- Wenn die Anzeige für die Lüftergeschwindigkeit, die Anzeige für den Sleep-Modus und die Anzeige für die Sperrfunktion gleichzeitig blinken, wenden Sie sich bitte an das Service-Center.

## Luftaustritt nur von der Rückseite.

---

- Das Design ist für die effiziente Reinigung der Luft bei aufsteigendem Luftstrom durch Verwirbelung vorgesehen. Da der Luftstrom im Uhrzeigersinn strömt, kann es sein, dass Sie das Gefühl haben, dass die Vorderseite schwächer ist, während die Rückseite für den aus dem oberen Luftauslass ausgeblasenen Luftstrom stärker ist.

## FRAGEN ODER ANMERKUNGEN?

LAND	ANRUF	ODER BESUCHEN SIE UNS ONLINE UNTER
GB	0333 000 0333	<a href="http://www.samsung.com/uk/support">www.samsung.com/uk/support</a>
IRLAND (EIRE)	0818 717100	<a href="http://www.samsung.com/ie/support">www.samsung.com/ie/support</a>
DEUTSCHLAND	06196 77 555 77	<a href="http://www.samsung.com/de/support">www.samsung.com/de/support</a>
FRANKREICH	01 48 63 00 00	<a href="http://www.samsung.com/fr/support">www.samsung.com/fr/support</a>
ITALIEN	800-SAMSUNG (800.7267864)	<a href="http://www.samsung.com/it/support">www.samsung.com/it/support</a>
SPANIEN	91 175 00 15	<a href="http://www.samsung.com/es/support">www.samsung.com/es/support</a>
PORTUGAL	808 207 267	<a href="http://www.samsung.com/pt/support">www.samsung.com/pt/support</a>
LUXEMBURG	261 03 710	<a href="http://www.samsung.com/be_fr/support">www.samsung.com/be_fr/support</a>
NIEDERLANDE	088 90 90 100	<a href="http://www.samsung.com/nl/support">www.samsung.com/nl/support</a>
BELGIEN	02-201-24-18	<a href="http://www.samsung.com/be/support">www.samsung.com/be/support</a> (Niederländisch) <a href="http://www.samsung.com/be_fr/support">www.samsung.com/be_fr/support</a> (Französisch)
NORWEGEN	21629099	<a href="http://www.samsung.com/no/support">www.samsung.com/no/support</a>
DÄNEMARK	707 019 70	<a href="http://www.samsung.com/dk/support">www.samsung.com/dk/support</a>
FINNLAND	030-6227 515	<a href="http://www.samsung.com/fi/support">www.samsung.com/fi/support</a>
SCHWEDEN	0771 726 786	<a href="http://www.samsung.com/se/support">www.samsung.com/se/support</a>
POLEN	801-172-678* lub +48 22 607-93-33* Specjalistyczna infolinia do obsługi zapytań dotyczących telefonów komórkowych: 801-672-678* * (opłata według taryfy operatora)	<a href="http://www.samsung.com/pl/support/">http://www.samsung.com/pl/support/</a>
UNGARN	0680SAMSUNG (0680-726-7864)	<a href="http://www.samsung.com/hu/support">www.samsung.com/hu/support</a>
ÖSTERREICH	0800 72 67 864 (0800-SAMSUNG)	<a href="http://www.samsung.com/at/support">www.samsung.com/at/support</a>
SCHWEIZ	0800 726 786	<a href="http://www.samsung.com/ch/support">www.samsung.com/ch/support</a> (Deutsch) <a href="http://www.samsung.com/ch_fr/support">www.samsung.com/ch_fr/support</a> (Französisch)
TSCHECHIEN	800 - SAMSUNG (800-726786)	<a href="http://www.samsung.com/cz/support">www.samsung.com/cz/support</a>
SLOWAKIEN	0800 - SAMSUNG (0800-726 786)	<a href="http://www.samsung.com/sk/support">www.samsung.com/sk/support</a>
KROATIEN	072 726 786	<a href="http://www.samsung.com/hr/support">www.samsung.com/hr/support</a>
BOSNIEN	055 233 999	<a href="http://www.samsung.com/support">www.samsung.com/support</a>
Nord-Mazedonien	023 207 777	<a href="http://www.samsung.com/mk/support">www.samsung.com/mk/support</a>
MONTENEGRO	020 405 888	<a href="http://www.samsung.com/support">www.samsung.com/support</a>
SLOVENIEN	080 697 267 (brezplačna številka)	<a href="http://www.samsung.com/si/support">www.samsung.com/si/support</a>
SERBIEN	011 321 6899	<a href="http://www.samsung.com/rs/support">www.samsung.com/rs/support</a>
KOSOVO	0800 10 10 1	<a href="http://www.samsung.com/support">www.samsung.com/support</a>
ALBANIEN	045 620 202	<a href="http://www.samsung.com/al/support">www.samsung.com/al/support</a>
BULGARIEN	*3000 Цена на един гласки разговор 0800 111 31 Безплатен за всички оператори	<a href="http://www.samsung.com/bg/support">www.samsung.com/bg/support</a>
RUMÄNIEN	*8000 (apel in retea) 08008-726-78-64 (08008-SAMSUNG) Apel GRATUIT Atenție: Dacă efectuați apelul din rețeaua Digi (RCS/RDS), vă rugăm să ne contactați formând numărul Telverde fără ultimele două cifre, astfel: 0800872678.	<a href="http://www.samsung.com/ro/support">www.samsung.com/ro/support</a>
ZYPERN	8009 4000 nur aus Festnetz, gebührenfrei	<a href="http://www.samsung.com/gr/support">www.samsung.com/gr/support</a>
GRIECHENLAND	80111-SAMSUNG (80111 726 7864) nur aus Festnetz (+30) 210 6897691 aus Mobil und Festnetz	
LITAUEN	8-800-7777	<a href="http://www.samsung.com/lt/support">www.samsung.com/lt/support</a>
LETTLAND	8000-7267	<a href="http://www.samsung.com/lv/support">www.samsung.com/lv/support</a>
ESTLAND	800-7267	<a href="http://www.samsung.com/ee/support">www.samsung.com/ee/support</a>





LOVEAIR

Bedienungsanleitung heruntergeladen  
von der Website [loveair.de](http://loveair.de)