

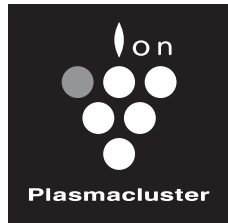

Air Purifier



“Plasmacluster” and “Device of a cluster of grapes” are trademarks of Sharp Corporation.

High-Density 7000*

DE Bedienungsanleitung

LoveAir

Bedienungsanleitung heruntergeladen
von der Website loveair.de

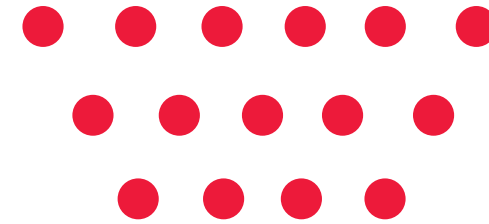

Air Purifier With Humidifying Function

KC-G60EU
KC-G50EU
KC-G40EU

* The number in this technology mark indicates an approximate number of ions supplied into air of 1 cm³, which is measured around the center of a room with the “high-density Plasmacluster 7000” applicable floor area (at 1.2 m height above the floor) at the medium wind volume in humidifying & air purifying mode, or in air purifying mode, when a humidifier/air purifier or an air purifier using the high-density Plasmacluster ion evolving device is placed close to a wall. This product is equipped with a device corresponding to this capacity.

For Life

MERKMALE

Eine einzigartige Kombination aus Luftaufbereitungstechnologien

Dreifach-Filtersystem + Plasmacluster + Befeuchtung

FÄNGT STAUB AUF

Der Vorfilter fängt Staubpartikel ab ca. 240 Mikron auf

VERRINGERT GERÜCHE

Der Deofilter absorbiert schädliche Gase*¹ und viele gewöhnliche Haushaltsgerüche.

REDUZIERT KLEINSTEN STAUB, POLLEN UND SCHIMMEL

Der HEPA-Filter fängt 99,97 % der Partikel mit einer Mindestgröße von 0,3 Mikronen auf.

FRISCHT AUF

Der Plasmacluster reinigt die Luft, ähnlich wie bei einem natürlichen Prozess, indem er ein Gleichgewicht zwischen ausgestoßenen positiven und negativen Ionen herstellt.

BEFEUCHTET

Kontrolliert die Feuchtigkeit, indem Temperatur und Feuchtigkeit automatisch analysiert werden.

*1: VOC, NOx, SOx. Die Deoleistung bei einem Einkomponenten-Geruchsstoff in einem 1m³ großen Testbehälter kann sich von der Deoleistung im tatsächlichen Gebrauch unterscheiden.

*2: Wenn Luft das Filtersystem passiert.

Die Sensortechnologie überwacht durchgehend die Luftqualität und die Raumbedingungen und passt den Betrieb automatisch an.

INTELLIGENTER MODUS

(KC-G60EU / KC-G50EU)

6 Sensoren analysieren 7 Faktoren und regeln automatisch und genau den Betrieb.



7 Erkennungen durch 6 Sensoren

SENSOR	ERKENNUNG
STAUB (empfindlich)	PM2,5 (Feststoffteilchen unter 2,5 Mikronen) usw.
	Tabakrauch, Hausstaub (Schmutz, Milbenkot und tote Milben, Schimmelpilzsporen, Pollen)
Gerüche	Tabak, Kosmetika, Alkohol, Spray und andere Gerüche
Temperatur	Raumtemperatur
Feuchtigkeit	Raumfeuchtigkeit
Licht	Raumhelligkeit
Bewegung*³	Bewegungen von Personen oder Haustieren

*3: Erkennung nur im intelligenten Modus.

Wenn sich ein Mensch oder ein Haustier im Bereich der Sensoren befindet*⁴

(*4: Vgl. DE-5)

- Sobald eine kleine Bewegung wahrgenommen wird, schaltet das Gerät automatisch auf einen leisen Luftfluss um.
- Wenn der Raum dunkel ist, werden die LEDs der vorderen Anzeige, der Sauberkeitsüberwachung und des Luftauslasses automatisch abgeschaltet.

Wenn sich im Bereich der Sensoren nichts bewegt

- Die LEDs der vorderen Anzeige, der Sauberkeitsüberwachung und des Luftauslasses schalten sich ab, die Befeuchtung wird eingestellt und das Gerät schaltet auf minimalen Luftfluss, um Energie zu sparen.
- Wenn die Raumfeuchtigkeit über 80 % beträgt und der Raum hell erleuchtet ist, werden mit einem starken Luftstrom Plasmacluster-Ionen abgegeben.

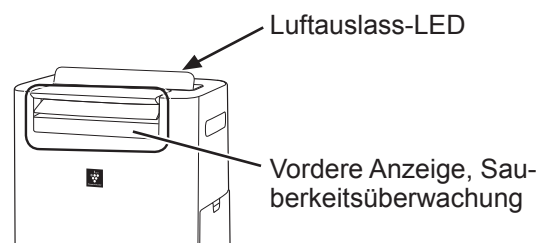

HINWEIS

- Im intelligenten Modus können Sie die Befeuchtung manuell auf EIN oder AUS schalten (Vgl. DE-8)
- Die LEDs der vorderen Anzeige und des Luftauslasses schalten sich in Abhängigkeit der Raumhelligkeit automatisch EIN und AUS. (Wenn die Lichtsteuerung auf „Auto“ gestellt ist. (Vgl. DE-11)
- Wenn der Bewegungssensor eine bestimmte Zeit lang keine Bewegung im Raum erkennt, geht das Gerät davon aus, dass sich niemand im Raum befindet.
- Sie können die Helligkeit der Anzeige/Überwachung, die Sensorempfindlichkeit und die Erkennungszeit des Bewegungssensors einstellen. (Vgl. DE-11, DE-12)
- Der Bewegungssensor kann außer den Bewegungen von Personen und Haustieren auch andere Bewegungen erkennen. (einen wehender Vorhang usw.)

Bitte lesen, bevor Sie Ihren neuen Luftreiniger in Betrieb nehmen

Der Luftreiniger saugt Raumluft durch den Lufteinzug ein, lässt diese durch einen Vorfilter, einen Deo-Filter und einen HEPA-Filter im Gerät strömen und gibt sie dann durch den Luftauslass wieder in den Raum ab. Der HEPA-Filter kann 99,97 % der Staubpartikel mit einer Mindestgröße von 0,3 Mikron, die den Filter passieren, entfernen und trägt dazu bei, Gerüche zu absorbieren. Der Deo-Filter absorbiert schrittweise Gerüche, während Sie den Filter passieren.

Einige der vom Filter absorbierten Gerüche werden womöglich erst im Laufe der Zeit aufgespalten, was zu zusätzlichen Gerüchen führen kann. Je nach Einsatzbereich, besonders in geruchsintensiven Umgebungen, können die Gerüche im Vergleich zum Hausgebrauch schon früher verstärkt auftreten. Wenn diese Gerüche weiterbestehen, ersetzen Sie die Filter. (Vgl. DE-15)

Wenn Mineralien im Leitungswasser an den Filtern harte und weiße Ablagerungen bilden, nehmen sie Gerüche im Raum auf, die wiederum unangenehme Gerüche abgeben können, wenn der Befeuchtungsfilter trocken ist. (variiert in Abhängigkeit der Wasserqualität und anderen Umgebungsfaktoren)

In einem solchen Fall sollten Sie eine Wartung des Befeuchtungsfilters durchführen. (Vgl. DE-14)

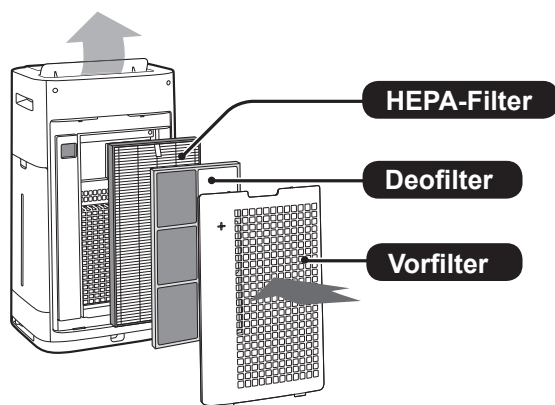

HINWEIS

- Der Luftreiniger ist dazu bestimmt, Staub und Gerüche aus der Luft zu entfernen.
Der Luftreiniger ist nicht dazu bestimmt, schädliche Gase wie Kohlenstoffmonoxid im Zigarettenrauch zu entfernen. Wenn die Geruchsquelle weiterhin bestehen bleibt, kann der Luftreiniger den Geruch nicht vollständig entfernen.

INHALT

WICHTIGE SICHERHEITSAUWEISUNGEN..DE-3

- WARNUNG
- HINWEIS
- VORSICHTSMASSNAHMEN WÄHREND DES BETRIEBS
- INSTALLATIONS-RATGEBER
- FILTER-RATSCHLÄGE
- **BEZEICHNUNG DER BAUTEILE**DE-5
- VORDERSEITE
- RÜCKSEITE
- BEDIENFELD
- VORDERE ANZEIGE

VORBEREITUNGDE-7

- FILTEREINSATZ

BETRIEBDE-7

- START /STOPP
- MODUS IONENDUSCHE-REINIGUNG
- INTELLIGENTER MODUS (KC-G60EU / KC-G50EU)
- AUTO-MODUS (KC-G40EU)
- MODUS PLASMACLUSTER-IONENERKENNUNG
- MODUSAUSWAHL
- KINDERSICHERUNG
- BEFEUCHTUNGSEINSTELLUNG (DEN WASSERTANK NACHFÜLLEN)
- DEN TIMER EINSCHALTEN
- AUSSCHALT-ZEITSCHALTER
- DISPLAY-AUSWAHL
- PLASMACLUSTER ION EIN/AUS
- ÜBERWACHUNGSFUNKTION
- ÄNDERUNG VERSCHIEDENER EINSTELLUNGEN

PFLEGE UND WARTUNGDE-13

- FILTERANZEIGE
- PFLEGEINDEX
- WASSERTANK
- GERÄT/HINTERE ABDECKUNG
- BEFEUCHTUNGSFILTER UND FACH
- HEPA-FILTER/DEOFILTER
- FILTERWECHSEL

FEHLERBEHEBUNGDE-16

TECHNISCHE ANGABENDE-17

Vielen Dank für den Kauf des Sharp-Luftreinigungsapparats. Bitte lesen Sie sich diese Bedienungsanleitung sorgfältig durch, bevor Sie das Gerät in Betrieb nehmen. Bewahren Sie das Handbuch anschließend sorgfältig auf, um jederzeit darauf zurückgreifen zu können.

WICHTIGE SICHERHEITSANWEISUNGEN

Bei der Verwendung von Elektrogeräten sollten immer **grundlegende Sicherheitsvorkehrungen** befolgt werden:

WARNUNG – Beachten Sie immer folgende Punkte, um das Risiko von Elektroschocks, Feuer oder Verletzungen zu vermeiden:

- Lesen Sie alle Anweisungen sorgfältig durch, bevor Sie das Gerät benutzen.
- Schließen Sie das Gerät nur an eine Steckdose mit 220 bis 240 Volt an.
- **Dieses Gerät kann von Kindern ab 8 Jahren und von Personen mit eingeschränkten physischen und geistigen Fähigkeiten sowie einem Mangel an Erfahrung und Kenntnis verwendet werden, vorausgesetzt sie werden bei der Verwendung beaufsichtigt oder wurden bezüglich der möglichen Gefahren unterwiesen. Kinder dürfen nicht mit dem Gerät spielen. Die Reinigung und Wartung darf nicht von Kindern ohne Aufsicht durchgeführt werden.**
- **Wenn das Stromkabel beschädigt ist, muss es vom Hersteller, seinem Kundendiensttechniker, einem zugelassenen Sharp-Service-Center oder einer ähnlich qualifizierten Person ersetzt werden, um Gefahren zu vermeiden.**
- **Ziehen Sie immer den Netzstecker, wenn Sie den Wasserbehälter nachfüllen, ehe Sie Wartungsmaßnahmen durchführen, wenn Sie einen Filter anbringen oder ersetzen und wenn Sie das Gerät lange Zeit nicht benutzen. Ansonsten kann ein Kurzschluss auftreten, der zu einem Stromschlag oder Feuer führen kann.**
- Verwenden Sie das Gerät nicht, wenn das Stromkabel beschädigt oder die Verbindung zur Wandsteckdose gelockert ist.
- Entfernen Sie regelmäßig den Staub vom Stecker.
- Stecken Sie keine Finger oder Fremdkörper in den Lufteinzug oder Luftauslass.
- Wenn Sie den Netzstecker herausziehen, halten Sie ihn immer am Stecker fest und ziehen Sie nicht am Kabel.
Ansonsten kann ein Kurzschluss auftreten, der zu einem Stromschlag oder Feuer führen kann.
- Wenn Sie das Gerät entfernen, beschädigen Sie nicht das Netzkabel mit den Rollen.
Ansonsten kann ein Stromschlag, Hitzeentwicklung oder Feuer verursacht werden.
- Achten Sie darauf, das Stromkabel nicht zu beschädigen – dies kann zu Stromschlag, Überhitzung oder Bränden führen.
- Ziehen Sie den Stecker nicht mit feuchten Händen heraus.

- Verwenden Sie dieses Gerät nicht in der Nähe von Gasöfen oder Kaminen.
- Nur ein zugelassenes Sharp-Service-Center sollte diesen Luftreiniger warten. Kontaktieren Sie das nächste Service-Center bei Problemen, Umbauten oder Reparaturen.
- Betreiben Sie das Gerät nicht in Räumen, wenn Sie Insektenspray verwenden. Betreiben Sie das Gerät nicht in Räumen, in welchen sich Ölrreste, Rauch von Räucherstäbchen, Funken brennender Zigaretten oder chemische Dämpfe in der Luft befinden. Betreiben Sie das Gerät nicht an Orten, an denen es feucht werden könnte, wie in einem Badezimmer.
- Seien Sie vorsichtig, wenn Sie das Gerät reinigen. Ätzende Reinigungsmittel können das Gehäuse beschädigen.
- Wenn Sie das Gerät tragen, entfernen Sie zuerst den Wassertank und das Befeuchtungsfach und halten Sie das Gerät an beiden Seitengriffen fest.
- Trinken Sie kein Wasser aus dem Befeuchtungsfach oder dem Wassertank.
- Lassen Sie das Gerät nicht mit Wasser in Berührung kommen. Ansonsten kann ein Kurzschluss oder Stromschlag verursacht werden.
- Ersetzen Sie das Wasser im Wassertank täglich mit frischem Leitungswasser und reinigen Sie den Wassertank und das Befeuchtungsfach regelmäßig (Vgl. DE-8, DE-13, DE-14). Wenn das Gerät nicht benutzt wird, sollten Sie das Wasser im Wassertank und im Befeuchtungsfach entsorgen. Bleibt es im Wassertank und/oder im Befeuchtungsfach, können Schimmel, Bakterien oder schlechte Gerüche entstehen.
In seltenen Fällen können solche Bakterien ein Gesundheitsrisiko darstellen.

HINWEIS – Wenn das Gerät den Radio- oder Fernsehempfang stört

Wenn der Luftreiniger Interferenzen mit Radio- oder Fernsehempfang auslöst, versuchen Sie dies folgendermaßen zu beheben:

- Richten Sie die Antenne neu aus oder positionieren Sie sie an einem anderen Ort.
- Erhöhen Sie den Abstand zwischen dem Gerät und dem Radio oder Fernseher.
- Schließen Sie das Gerät an die Steckdose eines anderen Stromkreises an dem des Radios oder des Fernsehers an.
- Bitten Sie den Händler oder einen qualifizierten Rundfunktechniker um Hilfe.

VORSICHTSMASSNAHMEN WÄHREND DES BETRIEBS

- Weder den Lufterzug noch den Luftauslass blockieren.
- Stellen Sie das Gerät nicht in die Nähe von heißen Gegenständen, wie Öfen und Heizungen, oder an Orte, wo es in Kontakt mit Dampf kommen kann.
- Betreiben Sie das Gerät immer nur in aufrechter Position.
- Wenn Sie das Gerät tragen, halten Sie es an beiden Seitengriffen fest. Bewegen Sie das Gerät nicht, wenn es im Betrieb ist.
- Steht das Gerät auf einer unebenen Oberfläche, einem dicken Teppich oder einem Boden, der leicht beschädigt werden kann, heben Sie es an, wenn Sie es bewegen.
- Wenn Sie es auf den Rollfüßen bewegen, bewegen Sie es nur in horizontaler Richtung.
- Schalten Sie das Gerät aus und nehmen Sie den Wassertank vor dem Bewegen heraus – und achten Sie darauf, Ihre Finger nicht einzuklemmen.
- Betreiben Sie das Gerät nicht, ohne dass Filter, Wassertank und Befeuchtungsfach ordnungsgemäß eingesetzt wurden.
- Waschen Sie HEPA-Filter und Deofilter nicht und verwenden Sie sie nicht wieder. Das senkt nicht nur die Filterleistung, sondern kann sogar zu Stromschlägen oder Fehlfunktionen führen.
- Reinigen Sie das Gehäuse nur mit einem weichen Tuch. Benutzen Sie keine flüchtigen Flüssigkeiten oder Reinigungsmittel. Die Oberfläche des Geräts kann beschädigt werden oder Risse bekommen, wenn Sie Farbverdünner, Benzol oder Polierpulver verwenden. Zudem kann es zu Fehlfunktionen der Sensoren führen.
- Die erforderliche Wartungshäufigkeit (Entkalkung) hängt von der Härte oder den Unreinheiten des Wassers ab, das Sie verwenden – je härter das Wasser ist, desto häufiger müssen Sie das Gerät entkalken.
- Halten Sie das Gerät von Wasser fern.
- Wenn Sie den Wassertank nachfüllen, sollten Sie sicherstellen, dass kein Wasser aus dem Wassertank austritt.
- Stellen Sie sicher, dass sich kein Wasser am Wassertank befindet.
- Verwenden Sie kein heißes Wasser (über 40 °C), keine Chemikalien, keine Aromastoffe, kein schmutziges Wasser und keine anderen schädlichen Substanzen. Sonst kann es zu Verformung oder Fehlfunktionen kommen.
- Verwenden Sie nur frisches Leitungswasser. Die Verwendung anderer Wasserquellen kann das Entstehen von Schimmel, Pilzen oder Bakterien fördern.

- Schütteln Sie den Wassertank nicht, wenn Sie ihn am Tragegriff festhalten.
- Nehmen Sie den Befeuchtungsfiter nicht aus dem Filterrahmen heraus, außer wenn Sie ihn ersetzen.
- Verschütten Sie kein Wasser, wenn Sie das Befeuchtungsfach entnehmen oder reinigen.
- Entfernen Sie den Schwimmer nicht. Wenn er sich löst, lesen Sie DE-15.
- Verwenden Sie kein Spülmittel für die Wartung des Befeuchtungsfachs und der Abdeckung. Dies kann zu Verformung, Mattwerden und Reißen (und somit zum Auslaufen des Wassers) führen.
- Putzen Sie die hintere Abdeckung während der Wartung nicht zu stark.

INSTALLATIONS RATGEBER

- Vermeiden Sie Standorte, an denen die Sensoren direktem Wind ausgesetzt ist. Dies kann es zu einer Fehlfunktion des Geräts führen.
- Vermeiden Sie die Verwendung an Orten, an denen Möbel, Stoffe oder andere Gegenstände mit dem Gerät in Berührung kommen und den Lufterzug und Luftausgang behindern können.
- Vermeiden Sie die Verwendung an Standorten, an denen das Gerät Kondensation oder drastischen Temperaturschwankungen ausgesetzt ist. Geeignete Bedingungen sind ein Zimmertemperaturbereich zwischen 0 und 35 °C.
- Stellen Sie das Gerät auf eine ebene und feste Oberfläche mit ausreichender Luftzirkulation. Wenn Sie das Gerät auf einen schweren Teppich stellen, kann es leicht vibrieren. Stellen Sie das Gerät auf eine ebenen Oberfläche, um zu vermeiden, dass Wasser aus dem Wassertank und dem Befeuchtungsfach ausläuft.
- Vermeiden Sie Standorte, an denen das Gerät Fett oder öligem Rauch ausgesetzt ist. Ansonsten kann es zu Sprüngen am Gehäuse des Geräts und zu einer Fehlfunktion der Sensoren kommen.
- Die Staubsammelleistung des Geräts bleibt gleich, selbst wenn Sie das Gerät nur 3 cm weit von der Wand entfernt aufstellen, jedoch können die umgebenden Wände und der Boden verschmutzt werden. Stellen Sie das Gerät bitte mit einem ausreichenden Abstand zur Wand auf. Die Wand direkt hinter dem Luftauslass kann im Laufe der Zeit verschmutzt werden. Wenn Sie das Gerät längere Zeit am gleichen Ort benutzen, reinigen Sie die Wände um das Gerät herum regelmäßig.

FILTER-RATSCHLÄGE

- Befolgen Sie die Anweisungen in diesem Handbuch für eine ordnungsgemäße Filterpflege und Filterwartung. (Vgl. DE-13, DE-14, DE-15)

BEZEICHNUNG DER BAUTEILE

VORDERSEITE

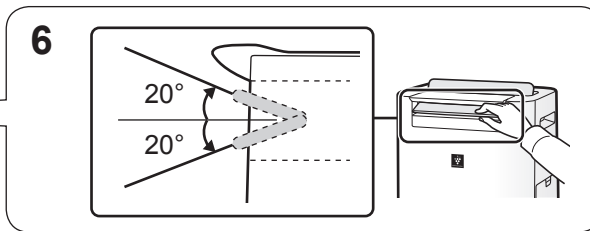
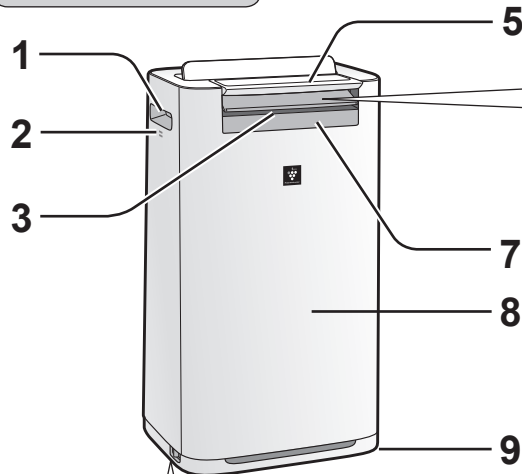

1	Griff (2 Orte)
2	Sensor (intern) Temperatur/Feuchtigkeit/Geruch* (*KC-G60EU / KC-G50EU)
3	Luftauslass (Vorderseite)
4	Rollfußstopper (rechts und links)
5	Bedienfeld
6	Vorderes Lüftungsgitter (einstellbar)
7	Vordere Anzeige
8	Gerät
9	Rollfuß (4 Orte)

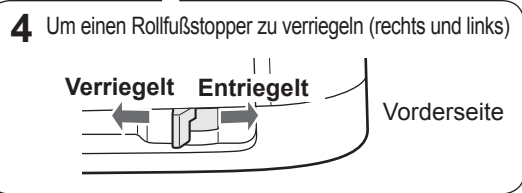

RÜCKSEITE

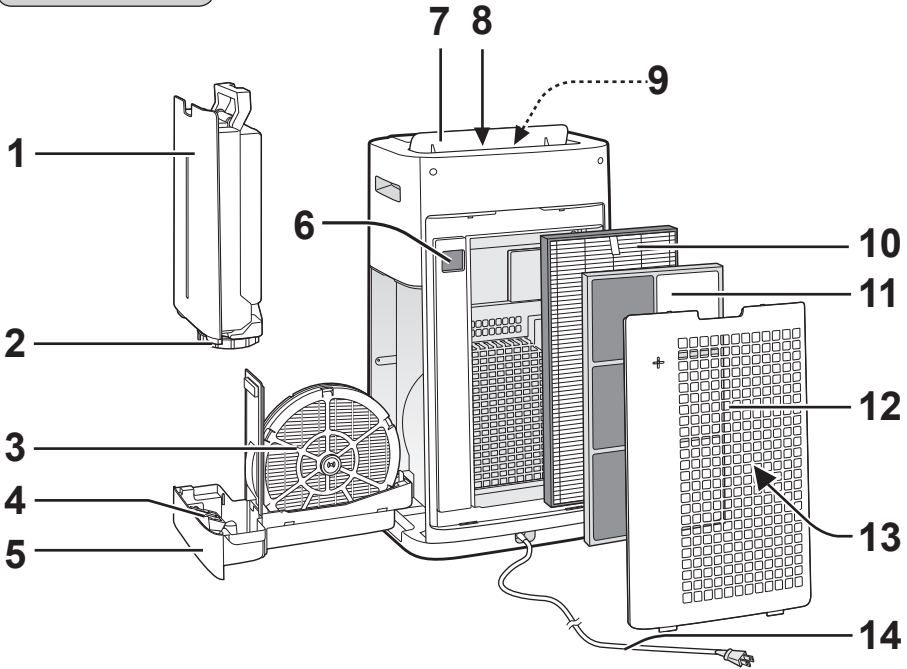

(Steckerform unterscheidet sich je nach Land.)

1	Wassertank	7	Hinteres Lüftungsgitter
2	Tankdeckel	8	Luftauslass (hinten)
3	BefeuchtungsfILTER	9	Luftauslass-LED (weiß)
4	Schwimmer	10	HEPA-Filter
5	Befeuchtungsfach	11	Deofilter
6	Staubsensor (empfindlich)/ Sensorfilter	12	Hintere Abdeckung (Vorfilter)
		13	Lufteinlass
		14	Netzkabel/Stecker

Erfassungsbereich

Lichtsensor

Stellen Sie das Gerät an keinem der folgenden Orte auf. Sonst könnte der Sensor nicht ordnungsgemäß funktionieren.

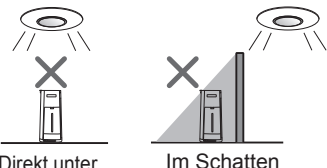

Direkt unter einem Beleuchtungskörper.

Im Schatten

Bewegungssensor (KC-G60EU / KC-G50EU)

Der Sensorumfang wird unten angezeigt.

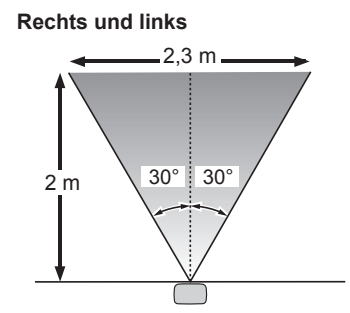
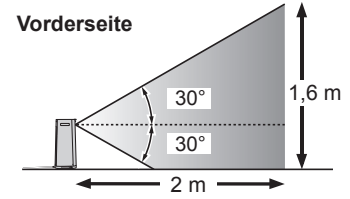

BEDIENFELD

Drücken Sie zum Starten die Taste „★“.

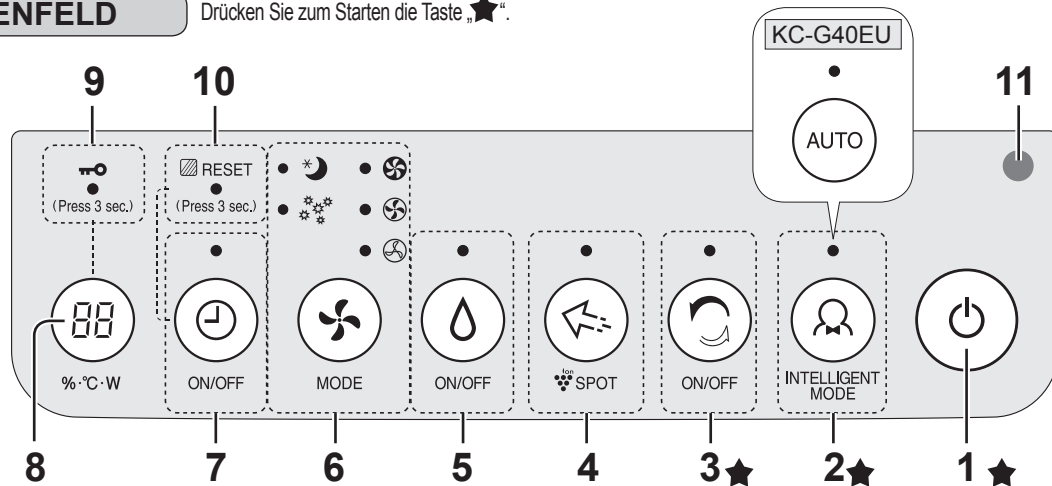

1	EIN-/AUSSCHALT-Taste	7	ZEITSCHALTER-Taste EIN/AUS, Anzeigeleuchte (weiß) <3 Sek. drücken> FILTER-RESET-Taste
2	INTELLIGENTER-MODUS-Taste, Anzeigeleuchte (weiß)	8	ANZEIGEAUSWAHL-Taste <3 Sek. drücken> Taste KINDERSICHERUNG
3	Knopf IONENDUSCHE-REINIGUNG, Anzeigeleuchte (weiß)	9	KINDERSICHERUNG-Anzeigeleuchte (weiß)
4	Plasmacluster-IONENERKENNUNG-Taste, Anzeigeleuchte (weiß)	10	FILTER-RESET-Anzeigeleuchte (orange)
5	Taste BEFEUCHTUNG EIN/AUS Button, Anzeigeleuchte (weiß)	11	Lichtsensoren
6	MODUS-Taste, Anzeigeleuchte (weiß)		

VORDERE ANZEIGE

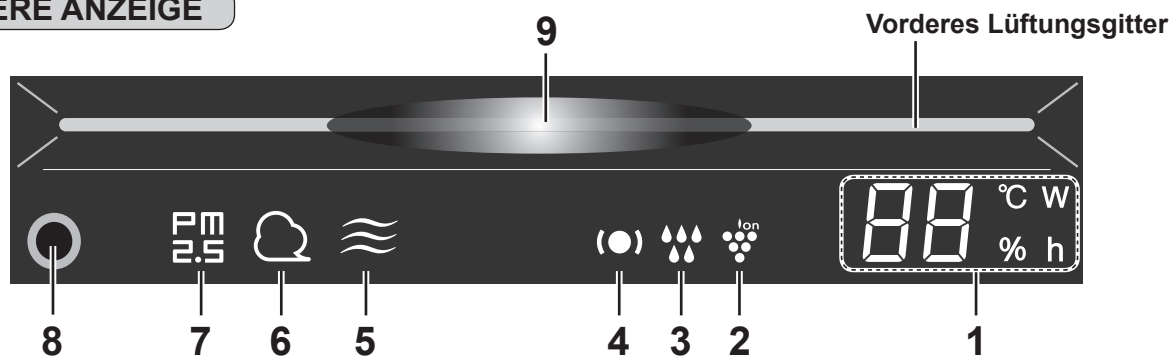

1	Feuchtigkeit/Temperaturüberwachung Zeigt das geschätzte Feuchtigkeits- oder Temperaturniveau im Raum. Die Feuchtigkeitsanzeige lässt sich nicht einstellen. Es wird eine Feuchtigkeit zwischen 20 % und 90 % angezeigt. 20 % oder weniger ← 55 % → 90 % oder mehr Es wird eine Temperatur zwischen 0 °C und 50 °C angezeigt. -1 °C oder weniger ← 25 °C → 50 °C oder mehr	4	Überwachungsleuchte (grün/orange/rot) (Vgl. DE-9, DE-10)
	Stromverbrauch-Überwachung Zeigt den Stromverbrauch beim aktuellen Betrieb. Timer-Anzeige Zeigt die eingestellte Zeit oder die Restzeit des EIN/AUS-Timers.	5	Geruchsleuchte (weiß) (KC-G60EU/KC-G50EU) Zeigt an, dass der Geruchssensor Gerüche erkennt.
2	Plasmacluster-Ionen-Anzeige (blau)	6	Staubanzeige (weiß) Zeigt an, dass der Staubsensor (empfindlich) normalen Staub erkennt.
3	Befeuchtungsleuchte Grün Befeuchtung EIN Aus Befeuchtung AUS Rot(blinkend) Es muss Wasser nachgefüllt werden	7	PM2,5-Anzeige (weiß) Zeigt an, dass der Staubsensor (empfindlich) mikroskopisch kleine Staubpartikel erkennt. (Feststoffteilchen unter 2,5 Mikronen)
		8	Bewegungssensor (KC-G60EU/KC-G50EU)
		9	Sauberkeitsüberwachung Zeigt die Luftreinheit des Raums in 7 Stufen mit Farbänderungen an. Blau ↔ Rot Sauber Verunreinigt

DE-6

DEUTSCH

VORBEREITUNG

Denken Sie immer daran, den Stecker aus der Wandsteckdose zu ziehen.



FILTREINSATZ

1 Hintere Abdeckung entfernen.

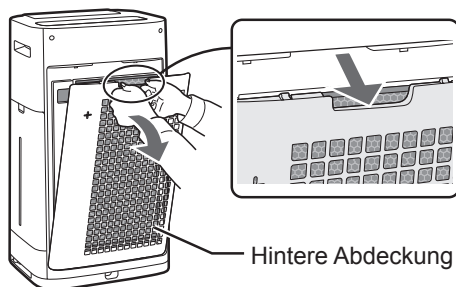

2 Den Plastikbeutel von jedem Filter entfernen.

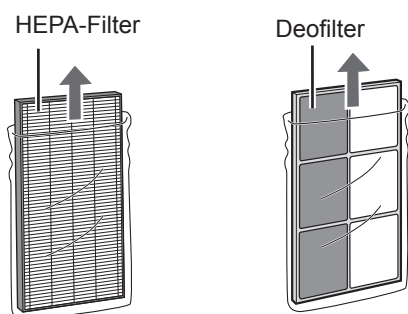

3 Die Filter in der richtigen Reihenfolge, wie gezeigt, einsetzen.

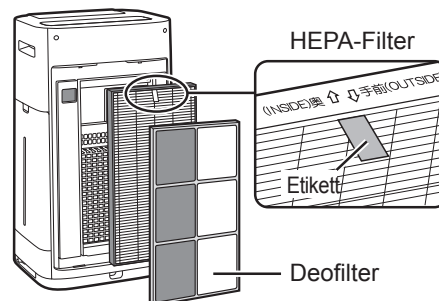

4 Einsetzen der hinteren Abdeckung.

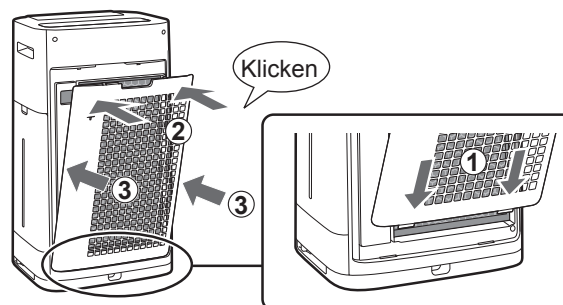

HINWEIS

- Wenn Sie den Filter ersetzen, sollten Sie sich notieren, wann Sie den neuen Filter eingesetzt haben.

BETRIEB

START/STOPP

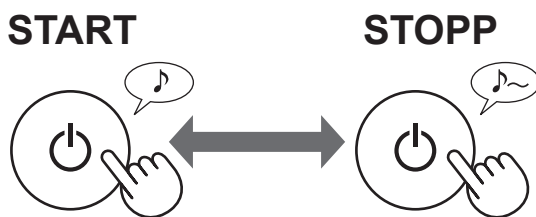

MODUS IONENDUSCHREINIGUNG

Das Gerät stößt mit einem starken Luftstrom Plasmacluster-Ionen aus, sammelt Staub und senkt die statische Elektrizität 10 Minuten lang. Danach wird die STAUBSENSOR-Empfindlichkeit automatisch auf „HOCH“ eingestellt, ermittelt unverzüglich Unreinheiten und reinigt leistungstark die Luft – 50 Minuten lang.



HINWEIS

- Wenn der Betrieb nach 60 Minuten beendet wird, kehrt das Gerät in den vorherigen Betriebsmodus zurück. In diesem Modus kann das Gerät den anderen Modus ändern.
- Die Plasmacluster-Ionen können nicht „AUSGESCHALTET“ werden. (Vgl. DE-10)

INTELLIGENTER MODUS (KC-G60EU/KC-G50EU)

Die Lüftergeschwindigkeit wird entsprechend der 7-stufigen Erkennung automatisch geregelt. (Vgl. DE-1)



AUTO-MODUS (KC-G40EU)

Die Lüftergeschwindigkeit wird entsprechend der 5-stufigen Erkennung automatisch geregelt. (PM2,5/Normaler Staub/Temperatur/Feuchtigkeit/Licht)

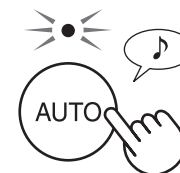

HINWEIS

- Die LEDs der vorderen Anzeige, der Sauberkeitsüberwachung und des Luftauslasses schalten sich in Abhängigkeit der Raumhelligkeit automatisch EIN und AUS. (Wenn die Lichtsteuerung auf „Auto“ gestellt ist. (Vgl. DE-11))

DE-7

MODUS PLASMACLUSTER-IONENERKENNUNG

Stellen Sie diesen Modus ein, wenn Sie anhaftende Gerüche, Bakterien und andere Substanzen von Kleidung, Sofas oder Vorhängen entfernen möchten.

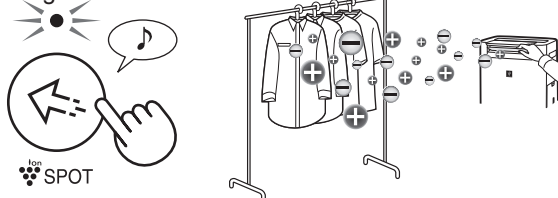

HINWEIS Vorderes Lüftungsgitter manuell anbringen.

- Gibt hochverdichtete Plasmacluster-Ionen nur nach vorne ab.
- Gibt 8 Stunden lang einen stärkeren Luftstrom ab. Wenn der Betrieb beendet ist, kehrt das Gerät in den vorherigen Betriebsmodus zurück.
- Die Plasmacluster-Ionen können nicht „AUSGESCHALTET“ werden. (Vgl. DE-10)

MODUSAUSWAHL

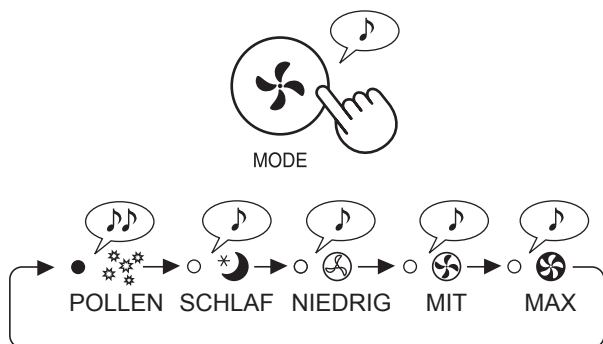

HINWEIS

SCHLAF

Das Gerät läuft leise und die Lüftergeschwindigkeit wird entsprechend der Menge an Unreinheiten in der Luft automatisch angepasst.

Die LEDs der vorderen Anzeige, der Sauberkeitsüberwachung und des Luftauslasses schalten sich automatisch aus.

(Wenn die Lichtsteuerung auf „Auto“ gestellt ist. Vgl. DE-11)

POLLEN

Die STAUBSENSOR-Empfindlichkeit ist automatisch auf „HOCH“ eingestellt und erkennt unverzüglich Unreinheiten wie Staub und Pollen, um mit hoher Leistung die Luft zu reinigen.

KINDERSICHERUNG

Das Bedienfeld wird gesperrt.

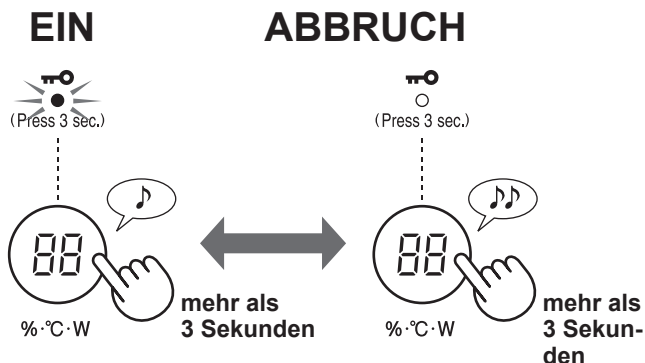

BEFEUCHTUNGSEINSTELLUNG

DEN WASSERTANK NACHFÜLLEN

1 Wassertank entfernen.

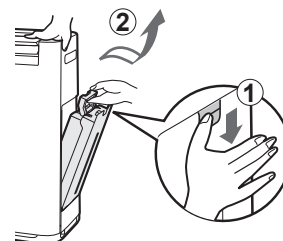

2 Wassertank mit Leitungswasser befüllen.

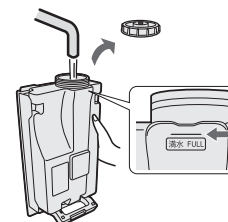

3 Um Lecks zu verhindern, sollten Sie den Tankdeckel sicher befestigen.

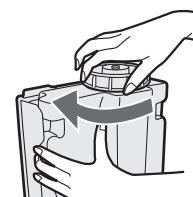

4 Den Wassertank einsetzen.

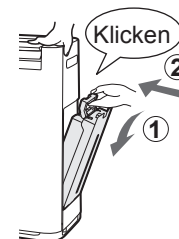

EIN



AUS



HINWEIS

Beim Betrieb mit EINGESCHALTETER Befeuchtung in den Modi der unteren Tabelle regelt das Gerät automatisch die Feuchtigkeit, indem es die Temperatur und die Feuchtigkeit überwacht. (Außer die Modi MAXIMAL/MITTEL/GERING)

Temperatur	Feuchtigkeit	
	ALLE MODI (Außer MAXIMAL/MITTEL/GERING/SCHLAF)	SCHLAF-MODUS
~18 °C	65 %	65 %
18 °C~24 °C	60 %	65 %
24 °C~	55 %	60 %

DEUTSCH

DEN TIMER EINSCHALTEN

Wählen Sie die gewünschte Zeitspanne aus. Das Gerät startet automatisch, sobald die ausgewählte Zeit verstrichen ist.

(Bei AUSGESCHALTETEM GERÄT)

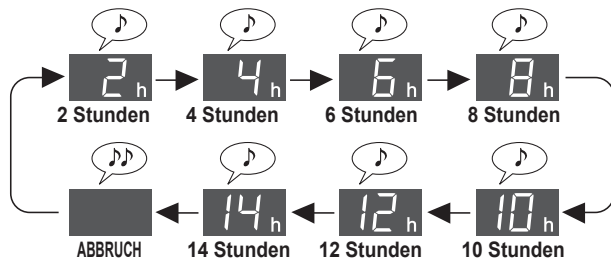

AUSSCHALT-ZEITSCHALTER

Wählen Sie die gewünschte Zeitspanne aus. Das Gerät stoppt automatisch, sobald die ausgewählte Zeit erreicht ist.

(Bei EINGESCHALTETEM GERÄT)

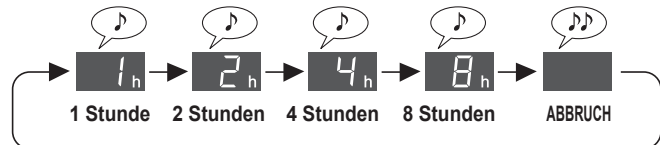
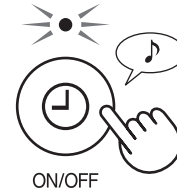

ÜBERWACHUNGSFUNKTION

Der Sensor erkennt während des Betriebs, wenn bei Temperatur und Feuchtigkeit im Raum Aufmerksamkeit geboten ist, und meldet dies mit der Überwachungsleuchte. Es funktionieren sowohl „Überwachung niedriger Luftfeuchtigkeit und niedriger Temperatur“ als auch „Überwachung hoher Temperatur und hoher Luftfeuchtigkeit“. (Diese Funktion informiert nur über die Raumbedingungen. Das Gerät kann keine Temperatur oder niedrige Luftfeuchtigkeit einstellen.)

ÜBERWACHUNG NIEDRIGER LUFTFEUCHTIGKEIT UND NIEDRIGER TEMPERATUR

Sie werden darüber informiert, wenn der Raum eine niedrige Luftfeuchtigkeit oder eine niedrige Raumtemperatur aufweist. Wenn die Überwachungsleuchte auf rot umschaltet, arbeitet das Gerät im intelligenten Modus mit einem etwas stärkeren Luftstrom (Auto-Modus).

Überwachungsleuchte (●)	Wenn der Piepton „AKTIVIERT“ ist. (Vgl. DE-12)		Wohnraumklima	Temperatur- und Feuchtigkeitsbereich (Abbildung unten)
	Feuchtigkeits-/Temperaturüberwachung (30 Sekunden lang)	Piepton		
Rot	„%“ Licht schaltet sich ein	Pieps (einmal)	Trocken	(3)
	„°C“ Licht blinkt	Pieps (einmal)	Niedrige Temperatur	
Grün	(Normal)	Nichts	Keine niedrige Luftfeuchtigkeit oder niedrige Temperatur	(1)·(2)

Wenn der Raum trocken und die Raumtemperatur niedrig ist, können Viren leichter überleben. Wir empfehlen, dass Sie – entsprechend ihrer Raumumgebung – die Luftfeuchtigkeit mit der Befeuchtungseinstellung und die Temperatur mit einem Heizgerät erhöhen.

Quellenmaterial: Dr. Makoto Shoji, Direktor der Shoji-Klinik für Innere Medizin und Pädiatrie in Sendai City, Präfektur Miyagi, Japan

Rechte Abbildung	Absolute Luftfeuchtigkeit ^{*1}	Virusumgebung	Überlebensrate ^{*2}
(1)	Über 11 g	Umgebung, in der Viren weniger gut überleben	0 % bis zu kleinen Prozentzahlen
(2)	11 g oder weniger	Umgebung, in der Viren gut überleben können	5 %
(3)	7 g oder weniger	Umgebung, in der Viren gut überleben	20 %

*1 Die absolute Luftfeuchtigkeit ist die gesamte Masse des Wasserdampfs in 1 m³ Luft, unabhängig von der Temperatur, und wird in g angegeben. Die Luftfeuchtigkeit, die allgemein für die Wettervorhersage verwendet wird, ist die relative Luftfeuchtigkeit, also das prozentuale Verhältnis zwischen dem Partialdruck des Wasserdampfs zum Dampfdruckgleichgewicht des Wassers bei einer bestimmten Temperatur, und wird in % angegeben. Daher liegt die absolute Luftfeuchtigkeit bei 15 °C etwa bei 8 g und bei 30 °C etwa bei 18 g – obwohl die relative Luftfeuchtigkeit in beiden Fällen jeweils 60 % beträgt.

*2 Überlebensrate der sich in der Luft befindlichen Viren nach 6 Stunden je nach Umgebungsbedingungen.

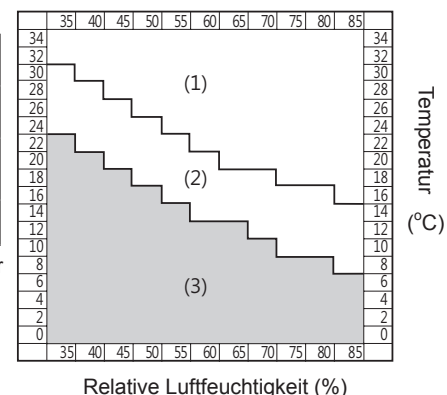

HINWEIS

- Das Gerät warnt Sie nicht vor Viren.
- Wenn die Überwachungsleuchte „Grün“ leuchtet, bedeutet das keinen garantierten Schutz vor Infektionen. Betrachten Sie dies nur als Referenz, um eine Umgebung zu erzeugen, die Infektionen im alltäglichen Leben ausschließt.
- Wenn Sie die Luftfeuchtigkeit beim Betrieb im intelligenten Modus (Auto-Modus) auf etwa 55 % bis 65 % einstellen, regelt das Gerät die Befeuchtung, aber nicht die Umgebungsbedingungen, in denen sich Viren vermehren.

DISPLAY-AUSWAHL

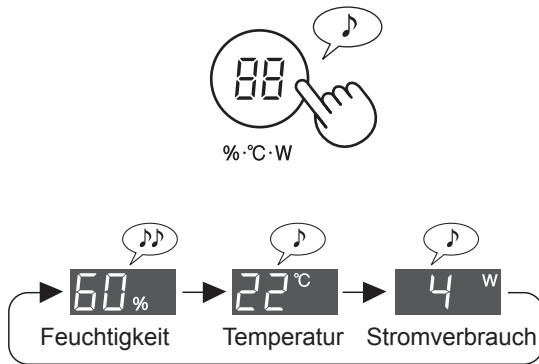

PLASMACLUSTER-IONEN EIN/AUS

Wenn die Plasmacluster-Funktion EINGESCHALTET ist, leuchtet die Plasmacluster-Ionen-Leuchte auf der vorderen Anzeige. (Vgl. DE-6)

(Bei EINGESCHALTETEM GERÄT)

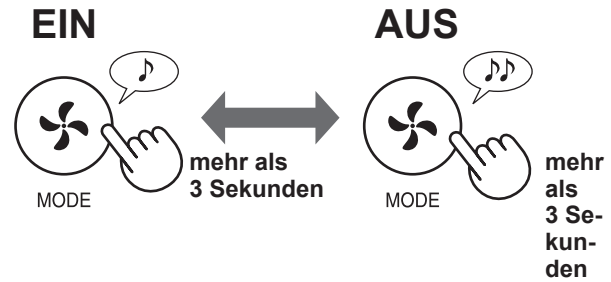

DEUTSCH

Der Piepton der Überwachungsfunktion ist ab Werk auf „Aus“ gestellt. Sie können diese Einstellung auf „Ein“ oder „Überwachungsfunktion abrechnen“ umstellen. (Vgl. DE-11, DE-12)

ÜBERWACHUNG HOHER TEMPERATUR UND HOHER LUFTFEUCHTIGKEIT

Sie werden über hohe Temperaturen und hohe Luftfeuchtigkeit informiert. Wenn die Überwachungsleuchte auf orange oder rot umschaltet, schaltet das Gerät die Befeuchtung automatisch ab. (Wenn sich das Gerät im MAX/ MITTEL/NIEDRIG-Modus befindet, wird die Befeuchtung jedoch nicht abgeschaltet)

Überwachungsleuchte (●)	Wenn der Piepton „AKTIVIERT“ ist. (Vgl. DE-12)		Wohnraumklima	Temperatur- und Feuchtigkeitsbereich (Abbildung unten)
	Feuchtigkeits-/Temperaturüberwachung (30 Sekunden lang)	Piepton		
Rot (blinkt)	„°C“ Licht blinkt	Piepsen • • • (30 Sekunden lang)	Hohe Temperatur und hohe Luftfeuchtigkeit	D
Rot	„°C“ Licht schaltet sich ein	Piepsen • • • (30 Sekunden lang)		C
Orange	„°C“ Licht schaltet sich ein	Nichts	Relativ hohe Temperatur und relativ hohe Luftfeuchtigkeit	B
Grün	(Normal)	Nichts	Keine hohe Temperatur und keine hohe Luftfeuchtigkeit	A

Wir empfehlen, dass Sie ein wenig Wasser trinken oder die Raumtemperatur senken.

Richtlinie zur Verhinderung eines Hitzschlags im Alltag <Quelle: Website der Japanischen Gesellschaft für Biometeorologie>

Normtemperatur	Überblick über Lebensaktivitäten, bei denen Vorsicht geboten ist	Vorsichtsmaßnahmen
Gefahr	Risiken, die bei allen Lebensaktivitäten auftreten	Ältere Personen erleiden mit größerer Wahrscheinlichkeit einen Hitzschlag – selbst wenn sie sich ausruhen. Gehen Sie nicht ins Freie, sondern in einen kühleren Raum.
C Hohe Alarmbereitschaft		Vermeiden Sie im Freien die pralle Sonne und achten Sie auf gestiegene Raumtemperaturen, wenn Sie sich in einem Zimmer aufhalten.
B Alarmbereitschaft	Risiken, die bei mittelschweren oder anstrengenden Aktivitäten auftreten könnten	Wenn Sie Sport treiben oder hart arbeiten, sollten Sie regelmäßige Pausen einlegen.
A Vorsicht	Risiken, die bei anstrengenden Lebensaktivitäten auftreten	Im Allgemeinen besteht ein geringes Risiko, aber Menschen können in Mitleidenschaft gezogen werden, wenn sie anstrengenden sportlichen Aktivitäten nachgehen oder hart arbeiten.

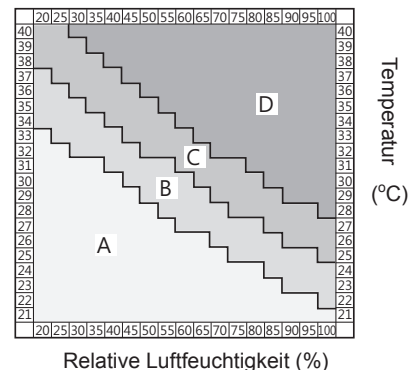

HINWEIS

Mit dieser Funktion wird kein Hitzschlag vermieden. Bitte benutzen Sie diese Funktion zur Unterstützung.

ÄNDERUNG VERSCHIEDENER EINSTELLUNGEN

Sie können die Funktionen in der folgenden Tabelle „Einstellungsart“ ändern.

1 Schalten Sie das Gerät AUS.



3 Wählen Sie aus folgender Tabelle die „Funktionsnummer“.

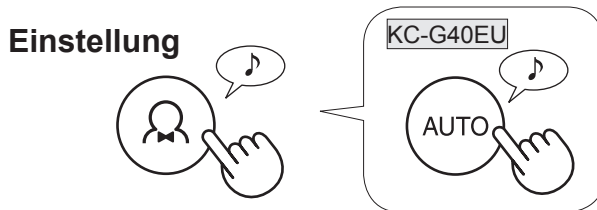
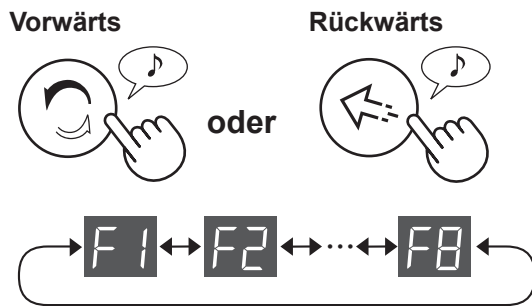

4 Wählen Sie aus folgender Tabelle die „Einstellungsnummer“.

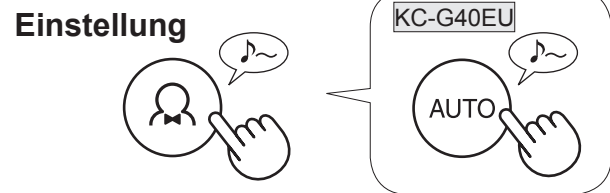
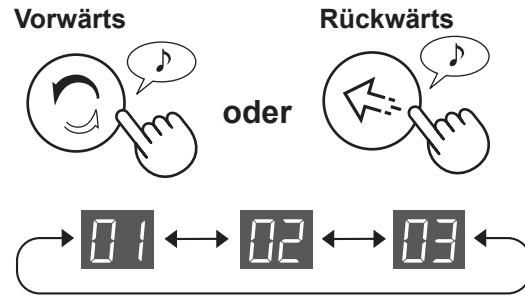

5 Drücken Sie den Ein-Aus-Schalter, um die Einstellung abzuschließen.



Art der Einstellung

Funktion	Einstellung
<p>Lichtsteuerung</p> <p>Sie können die LED-Helligkeit der vorderen Anzeige, der Sauberkeitsüberwachung und des Luftauslasses einstellen.</p> <p>F1</p>	<p>Auto (Standard) Das Licht schaltet sich automatisch je nach Raumhelligkeit EIN oder AUS.</p> <p>01 Raum ist hell: Leuchte schaltet sich EIN Raum ist dunkel: Leuchte schaltet sich AUS</p>
	<p>Dunkler</p> <p>02</p>
	<p>Abschalten</p> <ul style="list-style-type: none"> • Wenn Sie die Einstellung „Abschalten“ wählen, leuchtet die „Dunkler“-Leuchte 3 Sekunden lang nach Beginn des Betriebs – dann geht die Leuchte aus. • Die Feuchtigkeits-Leuchte blinkt nur dunkler, wenn sie Wasser in das Gerät nachfüllen müssen. • Die Überwachungsleuchte blinkt/leuchtet nur dunkler, wenn Sie auf die Raumtemperatur oder die Raumfeuchtigkeit achten sollten. <p>03</p>



Funktion	Einstellung
<p>Einstellung der Geräuschsanzeige</p> <p>Sie können einen Piepton einstellen, wenn der Wassertank leer ist.</p> <p style="text-align: right;">F2</p>	<p>01 Abbruch (Standard)</p> <p>02 EIN</p>
<p>Auto-Neustart</p> <p>Wenn das Gerät ausgesteckt wird oder wenn es einen Stromausfall gibt, nimmt das Gerät den vorhergehenden Betrieb mit den zuvor gewählten Einstellungen wieder auf, nachdem es wieder mit Strom versorgt wird.</p> <p style="text-align: right;">F3</p>	<p>01 Abbruch</p> <p>02 EIN (Standard)</p>
Anpassen der Sensorempfindlichkeit (F4-F7)	
<p>Lichtsensor</p> <p style="text-align: right;">F4</p>	<p>01 Niedrig</p>
<p>Staubsensor (empfindlich)</p> <p style="text-align: right;">F5</p>	<p>02 Standard (Standard)</p>
<p>Geruchssensor (KC-G60EU / KC-G50EU)</p> <p style="text-align: right;">F6</p>	<p>03 Hoch</p>
<p>Bewegungssensor (KC-G60EU / KC-G50EU)</p> <p>Sie können die Zeit einstellen, bis der Bewegungssensor erkennt, dass sich niemand im Raum aufhält. Sie können den Bewegungssensor auch deaktivieren.</p> <p style="text-align: right;">F7</p>	<p>01 EIN (Standard-Erkennungszeit) (Standard)</p> <p>02 EIN (Längere Erkennungszeit)</p> <p>03 Abbruch</p>
<p>Überwachungsfunktion – Einstellung</p> <p>Sie können einstellen, dass das Gerät einen Piepton abgibt, wenn die Überwachungsleuchte auf rot schaltet. Sie können die Überwachungsfunktion auch deaktivieren.</p> <p style="text-align: right;">F8</p>	<p>01 EIN (Benachrichtigung mit Überwachungsleuchte und Ton) Der Piepton ertönt maximal 30 Sekunden lang. Wenn Sie eine beliebige Taste auf dem Bedienfeld drücken, hört der Piepton auf. Wenn die Überwachungsleuchte eingeschaltet ist, erklingt der Piepton stündlich.</p> <p>02 EIN (Benachrichtigung nur mit Überwachungsleuchte)(Standard)</p> <p>03 Abbruch</p>



PFLEGE UND WARTUNG



FILTERANZEIGE

Die Filter-Reset-Anzeigeleuchte wird nach etwa 720 Betriebsstunden aktiviert. (30 Tage × 24 Stunden = 720 Stunden)

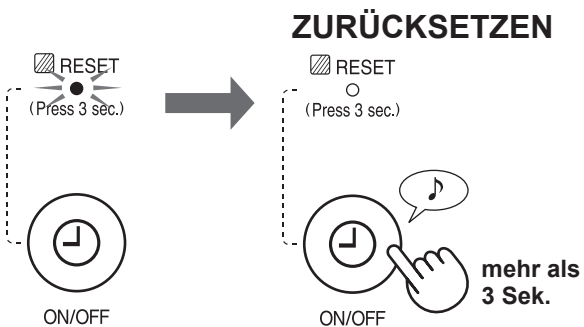

Dies ist eine Erinnerung, um die unten beschriebene Wartung durchzuführen. Setzen Sie nach der Wartung die Filteranzeige zurück.

PFLEGEINDEX

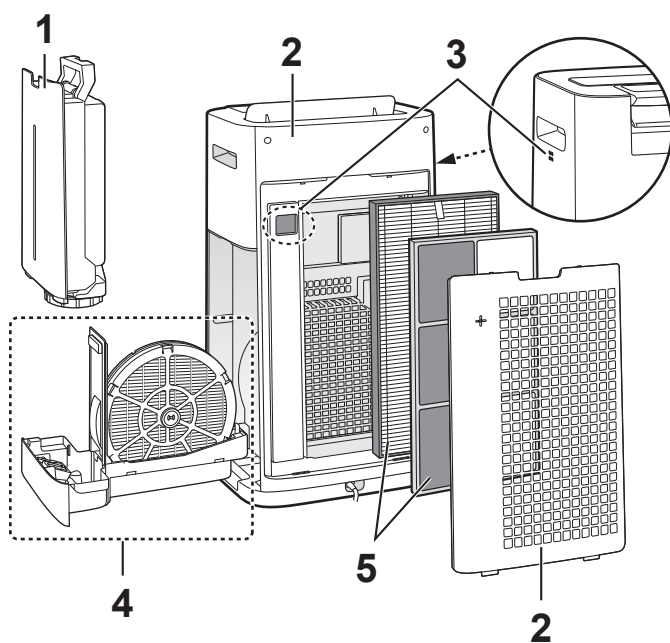

	Ort	Vgl.
1	Wassertank	
2	Gerät/Hintere Abdeckung (Vorfilter)	DE-13
3	Sensoren	
4	Befeuchtungsfach Befeuchtungsfilter	DE-14
5	HEPA-Filter Deofilter	DE-15

WASSERTANK



Spülen Sie die Innenseite mit Wasser.

HINWEIS Wie man sorgfältig reinigt, um Schmutz zu entfernen.

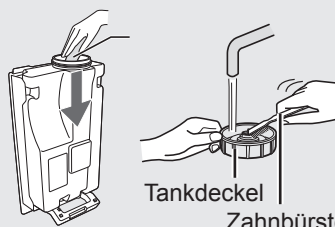

Reinigen Sie die Innenseite des Wassertanks mit einem weichen Schwamm und putzen Sie den Tankdeckel mit einem Wattestäbchen oder einer Zahnbürste.

GERÄT/HINTERE ABDECKUNG

Mit einem trockenen und weichen Tuch abwischen.

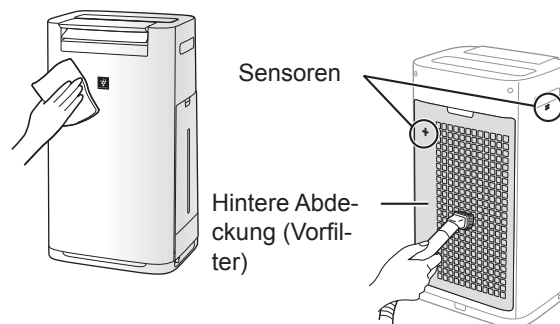

Entfernen Sie den Staub vorsichtig mit einem Reinigungswerkzeug wie einem Staubsauger.

HINWEIS Wie man sorgfältig reinigt, um Schmutz zu entfernen.

Hintere Abdeckung

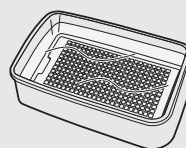

1. Füllen Sie ein wenig Küchenreiniger in das Wasser und lassen Sie es etwa 10 Minuten lang einwirken.

VORSICHT

Wenden Sie keinen übermäßigen Druck an, wenn Sie die hintere Abdeckung reinigen.

2. Spülen Sie den Küchenreiniger mit frischem Wasser ab.

3. Lassen Sie den Filter an einem gut belüfteten Platz vollständig trocknen.

Sensorfilter

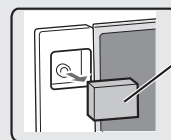

Sensorfilter

1. Hintere Abdeckung entfernen.

2. Den Sensorfilter entfernen.

3. Wenn der Sensorfilter sehr verschmutzt ist, waschen Sie ihn mit Wasser und trocknen Sie ihn gründlich.

BEFEUCHTUNGSFILTER UND FACH

REINIGUNG DES BEFEUCHTUNGSFILTERS UND DES FACHS.

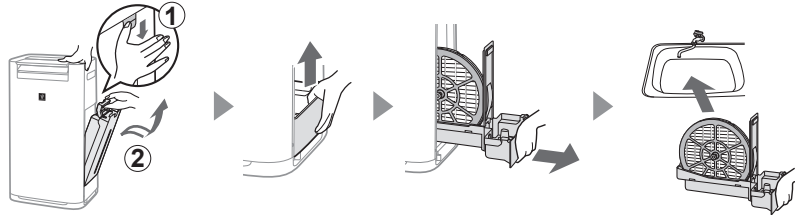

EINSETZEN DES BEFEUCHTUNGSFILTERS UND DES FACHS.

Bringen Sie die Teile nach der Wartung wieder ordnungsgemäß an.

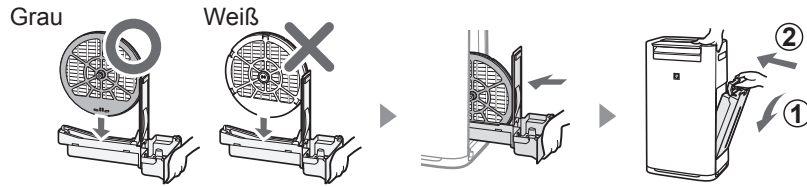

DEUTSCH

Befeuchtungsfilter

Mit viel Wasser ausspülen.

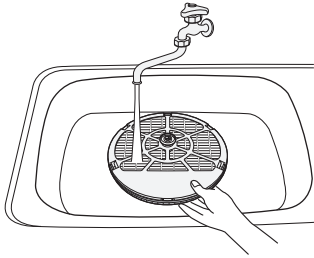

HINWEIS

Wenn Sie den Schaft des Befeuchtungsfilters entfernen, sollten Sie sicherstellen, ihn wieder an seiner ursprünglichen Position anzubringen.

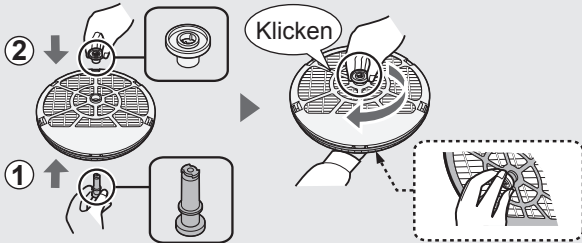

Befeuchtungsfach

1 Entfernen Sie die Abdeckhaube des Befeuchtungsfachs.

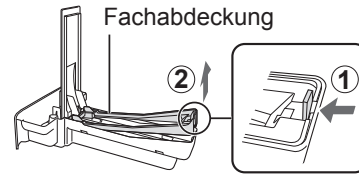

2 Mit viel Wasser ausspülen.

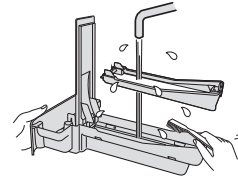

3 Bringen Sie die Abdeckhaube des Befeuchtungsfachs wieder an.

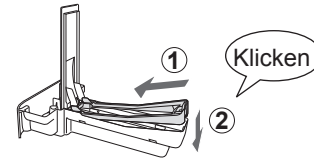

• Entfernen Sie weder Schwimmer noch die Fachabdeckung. Wenn sie sich lösen, lesen Sie DE-15.

HINWEIS Wie man sorgfältig reinigt, um Schmutz zu entfernen.

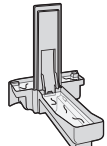
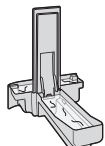
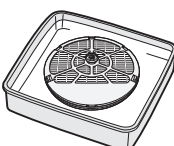
	Küchenreiniger (nur Befeuchtungsfach)	Zitronensäure (erhältlich in einigen Drogerien)	100 % Zitronensaft ohne Fruchtfleisch in Flaschen
1	1. Füllen Sie das Fach zur Hälfte mit Wasser. 2. Geben Sie ein wenig Küchenreiniger hinzu.	2 1/2 Tassen Wasser 3 Teelöffel	3 Tassen Wasser 1/4 Tasse
2	 30 Minuten einwirken lassen.	 	30 Minuten einwirken lassen. (Wenn Sie Zitronensaft als Entkalkungslösung verwenden, ist die Einwirkzeit länger.)
3	Den Küchenreiniger oder die Entkalkungslösung mit frischem Wasser abspülen.		

HEPA-FILTER/DEOFILTER

Den Staub im HEPA-Filter und DEO-Filter entfernen.

VORSICHT

- Waschen Sie die Filter nicht. Setzen Sie sie keinem Sonnenlicht aus.

HEPA-FILTER

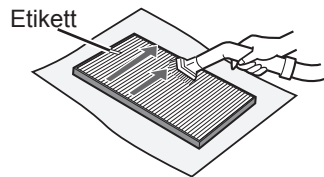

Warten Sie nur die Oberfläche mit dem Etikett. Reinigen Sie die Rückseite nicht. Der Filter ist zerbrechlich, achten Sie darauf, nicht zu viel Druck auszuüben.

DEODORISIERUNGSFILTER

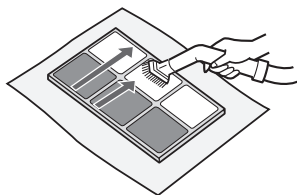

Beide Oberflächen können gewartet werden. Der Filter kann brechen, wenn zu viel Kraft ausgeübt wird. Bitte reinigen Sie diesen vorsichtig.

Einige der vom Filter absorbierten Gerüche werden womöglich erst im Laufe der Zeit aufgespalten, was zu zusätzlichen Gerüchen führen kann. Je nach Einsatzbereich, besonders in geruchsintensiven Umgebungen, können die Gerüche im Vergleich zum Hausgebrauch schon früher verstärkt auftreten. Wenn diese Gerüche weiterbestehen oder der Staub nach der Wartung nicht entfernt werden kann, ersetzen Sie den Filter.

Einsetzen des Schwimmers und der Fachabdeckung

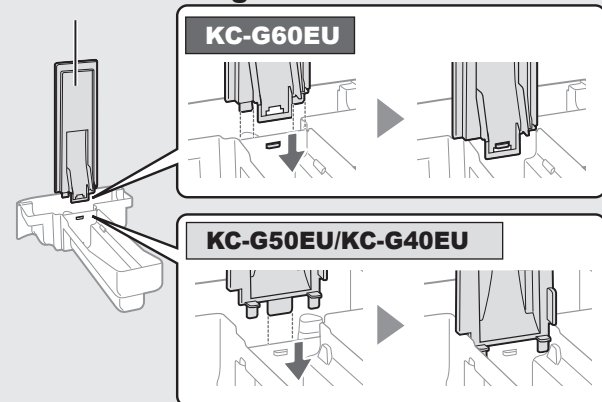

Schwimmer

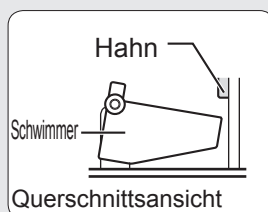

1. Den Schwimmer unter diesem Hahn einführen.

3. Führen Sie den Hahn auf der anderen Seite des Schwimmers in das Loch ein.

2. Führen Sie den Schwimmerhahn in das Loch ein.

FILTERWECHSEL

LEBENSZEIT DER FILTER

Die Lebenszeit der Filter hängt von der Raumumgebung, den Einsatzbedingungen und dem Aufstellungsort des Geräts ab.

Die Lebenszeit des HEPA-Filters und des Deofilters und die Ersatzempfehlungen basieren auf der Reinigung eines Raums, in dem täglich 5 Zigaretten geraucht werden, und der Annahme, dass die Staubauffang- und Deoleistung auf die Hälfte der Werte eines neuen Filters gesunken sind. Wir empfehlen, den Filter häufiger zu ersetzen, wenn das Produkt unter Bedingungen verwendet wird, die um einiges intensiver sind als die bei einem üblichen Hausgebrauch.

- HEPA Filter Etwa 10 Jahre nach Öffnen
- Deofilter Etwa 10 Jahre nach Öffnen
- Befeuchtungsfiler Etwa 10 Jahre nach Öffnen

Ersatzfilter-Modell

Kontaktieren Sie ihren Händler für den Kauf eines Ersatzfilters.

Ersatzfilter	KC-G60EU	KC-G50EU	KC-G40EU
HEPA-Filter (1 Stück)	FZ-D60HFE	FZ-D40HFE	FZ-D40HFE
Deofilter (1 Stück)	FZ-G60DFE	FZ-G40DFE	FZ-G40DFE
Befeuchtungsfiler (1 Stück)	FZ-G60MFE	FZ-G60MFE	FZ-G60MFE

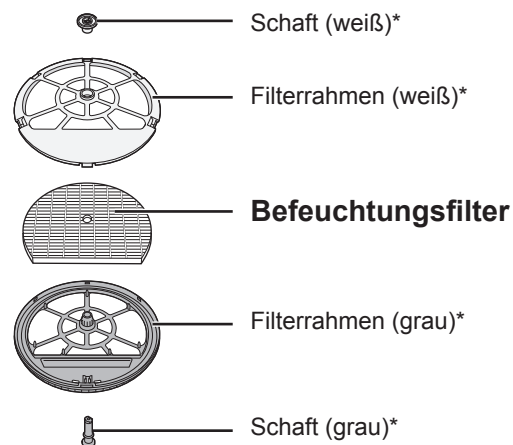

*Entsorgen Sie diese Teile nicht.

Entsorgung der Filter

Entsorgen Sie gebrauchte Filter entsprechend den örtlichen Umweltschutzrichtlinien und -bestimmungen.

HEPA-Filter-Material:

- Filter: Polypropylen
- Rahmen: Polyethylen

Deofilter-Material:

- Filter: Papier
- Rahmen: ABS-Harz

Befeuchtungsfiler-Material:

- Filter: Viskose, Polyester



FEHLERBEHEBUNG

Bevor Sie den Kundendienst kontaktieren, lesen Sie sich bitte zuerst die Tabelle „Fehlerbehebung“ durch, da das Problem möglicherweise keine Gerätefehlfunktion ist.

PROBLEM	LÖSUNG (folgende Punkte sind keine Fehlfunktion)
Gerüche und Rauch sind weiterhin vorhanden.	<ul style="list-style-type: none"> Überprüfen Sie die Filter. Wenn sie extrem verschmutzt erscheinen, reinigen oder ersetzen Sie sie. (Vgl. DE-15)
Die Sauberkeitsüberwachung leuchtet grün, selbst wenn die Luft nicht sauber ist.	<ul style="list-style-type: none"> Vielleicht war die Luft verschmutzt, als das Gerät eingesteckt wurde. Stecken Sie das Gerät aus und danach wieder ein.
Die Sauberkeitsüberwachung leuchtet selbst dann rot, wenn die Luft sauber ist.	<ul style="list-style-type: none"> Verschmutzte oder verstopfte (empfindliche) Staubsensoröffnungen beeinträchtigen den Sensorbetrieb. Reinigen Sie vorsichtig den Sensorfilter oder die hintere Abdeckung. (Vgl. DE-13).
Das Gerät gibt ein klickendes oder tickendes Geräusch von sich.	<ul style="list-style-type: none"> Das Gerät kann ein klickendes oder tickendes Geräusch von sich geben, wenn es Ionen erzeugt.
Die vom Gerät abgegebene Luft riecht.	<ul style="list-style-type: none"> Überprüfen Sie, ob die Filter stark verschmutzt sind. Reinigen oder ersetzen Sie die Filter. (Vgl. DE-13, DE-14, DE-15) Verwenden Sie nur frisches Leitungswasser. Die Verwendung anderer Wasserquellen kann das Entstehen von Schimmel, Pilzen oder Bakterien fördern.
Das Gerät funktioniert nicht, wenn Zigarettenrauch in der Luft ist.	<ul style="list-style-type: none"> Stellen Sie sicher, dass das Gerät an einem Ort steht, an dem die Sensoren Zigarettenrauch erkennen können. Überprüfen Sie, ob die (empfindlichen) Staubsensoröffnungen blockiert oder verstopft sind. Wenn sie blockiert oder verstopft sind, reinigen Sie den Sensorfilter oder die hintere Abdeckung. (Vgl. DE-13)
Die FILTER-RESET-Anzeigeleuchte ist aktiviert.	<ul style="list-style-type: none"> Verbinden Sie das Netzkabel nach jeder Wartung und jedem Ersatz der Filter mit einer Steckdose und drücken Sie die anschließend die Filter-Reset-Taste. (Vgl. DE-13)
Die vordere Anzeige hat sich ausgeschaltet.	<ul style="list-style-type: none"> Wenn die Lichtsteuerung auf „Auto“ gestellt ist, schaltet sich die Leuchte automatisch aus, wenn es im Raum dunkel ist. Außerdem ist die Leuchte immer deaktiviert, wenn die Lichtsteuerung auf „Abschalten“ eingestellt ist. Wenn Sie nicht möchten, dass die Leuchte abgeschaltet wird, sollten Sie die Lichtsteuerung auf die Einstellung „Dunkler“ stellen. (Vgl. DE-11)
Die Befeuchtungsleuchte auf der vorderen Anzeige leuchtet nicht, wenn der Tank leer ist.	<ul style="list-style-type: none"> Der Raum hat das angemessene Feuchtigkeitsniveau erreicht und die Befeuchtung wurde deaktiviert. Überprüfen Sie den Styroporschwimmer auf Unreinheiten. Reinigen Sie das Befeuchtungsfach. Vergewissern Sie sich, dass das Gerät auf einer ebenen Fläche steht. (Vgl. DE-14)
Der Wasserstand im Tank nimmt nicht oder nur langsam ab.	<ul style="list-style-type: none"> Überprüfen Sie, ob das Befeuchtungsfach und der Wassertank ordnungsgemäß eingebaut sind. Überprüfen Sie den Befeuchtungsfilter. (Vgl. DE-14) Wenn der Filter sehr verschmutzt ist, reinigen oder ersetzen Sie ihn. (Vgl. DE-15)
Die Farbe der Sauberkeitsüberwachung ändert sich häufig.	<ul style="list-style-type: none"> Die Sauberkeitsüberwachung ändert automatisch ihre Farbe, wenn der (empfindliche) Staubsensor und der Geruchssensor* Unreinheiten erkennen. Wenn Sie wegen der Änderungen besorgt sind, können Sie die Einstellung der Sensorempfindlichkeit verändern. (Vgl. DE-11, DE-12) (*KC-G60EU/KC-G50EU)
Die Werte der Feuchtigkeitsüberwachung des Geräts können sich von den angezeigten Werten anderer Feuchtigkeitsmesser im Raum unterscheiden.	<ul style="list-style-type: none"> Das Feuchtigkeitsniveau kann sich an verschiedenen Stellen im Raum unterscheiden. Die Messparameter der Sensoren unterscheiden sich. Wenn die Überwachung einen Stromverbrauch oder eine Temperatur anzeigt, schalten Sie die Anzeige um, indem Sie die ANZEIGEAUSWAHL-Taste drücken. (Vgl. DE-10)
Die PM2,5-Leuchte des Geräts stimmt nicht mit dem Wetterbericht oder anderen lokalen PM2,5-Daten überein.	<ul style="list-style-type: none"> Außen-, Innen- sowie Wohnumfelder (das Verkehrsaufkommen in der Umgebung, die Anzahl der Stockwerke eines Hauses usw.) können andere Messwerte ergeben als bei lokalen PM2,5-Daten.
„°C“-Leuchte blinkt	<ul style="list-style-type: none"> Aufgrund einer niedrigen Raumtemperatur können im Raum Viren überleben. Wir empfehlen, dass Sie die Temperatur mit Heizgeräten anpassen. (Vgl. DE-9) Die Temperatur und die Feuchtigkeit im Raum sind hoch. Wir empfehlen, dass Sie ein wenig Wasser trinken oder die Raumtemperatur senken. (Vgl. DE-10)

DEUTSCH

FEHLERANZEIGE Wenn der Fehler wiederholt auftritt, kontaktieren Sie das Sharp-Service-Center.

DIGITALE ANZEIGE	LÖSUNG
	Vergewissern Sie sich, dass der Befeuchtungsfilter und das Befeuchtungsfach richtig eingebaut sind und schalten Sie das Gerät anschließend wieder EIN.
	Stecken Sie das Gerät aus und warten Sie eine Minute lang – stecken Sie das Gerät anschließend wieder ein.

TECHNISCHE ANGABEN

Modell		KC-G60EU			KC-G50EU			KC-G40EU		
Stromversorgung		220 bis 240 V 50 bis 60 Hz								
Lüftergeschwindigkeit-Einstellung		MAX	MIT	NIED-RIG	MAX	MIT	NIED-RIG	MAX	MIT	NIED-RIG
SAUBERE LUFT	Lüftergeschwindigkeit (m ³ /Stunde)	408	240	72	306	180	60	240	120	60
	Nennleistung (W)	72	38	5,0	53	26	5,0	31	12	5,0
	Geräuschpegel (dBA)	53	48	24	52	47	19	46	40	19
LUFTREINIGUNG UND BEFEUCHTUNG	Lüftergeschwindigkeit (m ³ /Stunde)	342	240	72	240	120	60	210	120	60
	Nennleistung (W)	55	40	6,5	33	14	6,5	24	14	6,5
	Geräuschpegel (dBA)	49	48	24	46	40	20	43	40	20
Befeuchtung (ml/Stunde) *1		630	470	200	450	300	150	400	300	150
Empfohlene Raumgröße (m ²) *2		~50			~38			~28		
Empfohlene Raumgröße für High Density Plasmacluster Ion (m ²) *3		~35			~28			~21		
Wasserbehälterkapazität (L)		3,0			2,5			2,5		
Sensoren		Staub (empfindlich)/Geruch/Leuchte/ Temperatur und Feuchtigkeit/Bewegung						Staub(empfindlich)/Leuchte/ Temperatur und Feuchtigkeit		
Kabellänge (m)		2,0								
Maße (mm)		370 (B) × 293 (T) × 660 (H)			345 (B) × 262 (T) × 631 (H)			345 (B) × 262 (T) × 631 (H)		
Gewicht (kg)		10,5			9,2			9,2		

*1 • Die Befeuchtungsmenge ändert sich entsprechend der Innen- und Außentemperatur und -feuchtigkeit.
Die Befeuchtungsmenge nimmt zu, wenn die Temperatur steigt oder die Feuchtigkeit abnimmt.
Die Befeuchtungsmenge nimmt ab, wenn die Temperatur sinkt oder die Feuchtigkeit zunimmt.

Messbedingungen: 20 °C, 30 % Feuchtigkeit (JEM1426)

- *2 • Die empfohlene Raumgröße eignet sich für den Betrieb des Geräts bei maximaler Lüftergeschwindigkeit.
• Die empfohlene Raumgröße stellt den Raum dar, in dem eine bestimmte Menge Staubpartikel innerhalb von 30 Minuten entfernt werden kann.
- *3 • Die Größe eines Raums, in dem ca. 7000 Ionen pro Kubikzentimeter in der Mitte eines Raums gemessen werden können, wenn das Gerät in der Nähe einer Wand platziert und in einer Höhe von etwa 1,2 Meter vom Boden entfernt mit MITTLEREM Einstellungsmodus betrieben wird.

Standby-Leistung

Wenn der Stecker in eine Wandsteckdose eingesteckt ist, verbraucht das Gerät etwa 1,2 W Standby-Leistung, um die Stromkreise zu betreiben.
Um Energie zu sparen, ziehen Sie das Kabel heraus, wenn das Gerät nicht betrieben wird.



Achtung: Ihr Produkt ist mit diesem Symbol gekennzeichnet. Dies bedeutet, dass Elektro-Altgeräte nicht mit dem allgemeinen Hausmüll vermischt werden dürfen. Es gibt ein separates Sammelsystem für diese Produkte.

A. Entsorgungsinformationen (für Haushalte)

1. In der EU

WENN SIE DAS GERÄT ENTSORGEN MÖCHTEN, WERFEN SIE DAS GERÄT WEDER IN DEN HAUSMÜLL NOCH IN EIN FEUER!

Benutzte Elektrogeräte und Elektronikgeräte sollten immer GETRENNT entsorgt und wiederaufbereitet werden, gemäß den örtlichen Gesetzen.

Dies unterstützt den Umweltschutz, das Recycling und trägt zu einer Verringerung der Abfallmenge bei. SCHLECHTE ENTSORGUNG kann aufgrund bestimmter Substanzen gesundheitsschädlich und schädlich für die Umwelt sein! Bringen Sie ALTGERÄTE zu der nächsten Müllsammelstelle. Wenn Sie sich nicht sicher sind, kontaktieren Sie die zuständigen Behörden oder den Händler für weitere Informationen.

NUR FÜR NUTZER IN DER EU UND EINIGE ANDERE LÄNDERN, WIE Z.B. NORWEGEN UND DIE SCHWEIZ: Die getrennte Entsorgung ist gesetzlich verpflichtend.

Das oben gezeigte Symbol auf Elektrogeräten (oder der Verpackung) soll die Benutzer daran erinnern .

PRIVATNUTZER müssen existierende Rückgabemöglichkeiten für gebrauchte Geräte nutzen. Die Rückgabe ist kostenlos.

Wenn das Gerät für GESCHÄFTSZWECKE verwendet wurde, kontaktieren Sie Ihren SHARP-Händler, der Sie über die Rückgabemöglichkeiten informieren wird. Für die Rückgabe können Kosten anfallen. Kleingeräte (und kleine Mengen) kann auch an Ihrem örtlichen Wertstoffhof abgegeben werden. In Spanien: Kontaktieren Sie bitte ihr örtliches Entsorgungsunternehmen oder die örtlichen Behörden, um mehr über die Entsorgung Ihrer Altgeräte zu erfahren.

2. In Nicht-EU-Ländern

Bitte kontaktieren sie Ihre örtlichen Behörden für mehr Informationen über die ordnungsgemäße Entsorgung Ihres Produkts.

In der Schweiz: Alt-Elektrogeräte können kostenlos an den Händler zurückgegeben werden, selbst wenn Sie kein neues Gerät kaufen. Weitere Entsorgungsmöglichkeiten finden Sie unter: www.swico.ch oder www.sens.ch.

B. Entsorgungsinformationen für Geschäftsnutzer.

1. In der EU

Wenn das Produkt für gewerbliche Zwecke benutzt wurde und Sie es entsorgen möchten:

Bitte kontaktieren Sie Ihren SHARP-Händler, der Sie über Rückgabemöglichkeiten informieren wird. Die Rücknahme und/oder das Recycling können kostenpflichtig sein. Kleingeräte (und kleine Mengen) können auch an Ihrem örtlichen Wertstoffhof abgegeben werden.

In Spanien: Kontaktieren Sie bitte ihr örtliches Entsorgungsunternehmen oder die örtlichen Behörden, um mehr über die Entsorgung Ihrer Altgeräte zu erfahren.

2. In Nicht-EU-Ländern

Bitte kontaktieren sie Ihre örtlichen Behörden für mehr Informationen über die ordnungsgemäße Entsorgung Ihres Produkts.



SHARP

SHARP CORPORATION

Manufacturer of this product is SHARP CORPORATION, 1 Takumi-cho, Sakai-ku, Sakai-shi, Osaka 590-8522, Japan and is in Europe represented by Sharp Electronics Europe Ltd., 4 Furzeground Way, Stockley Park Uxbridge, Middlesex, UB11 1EZ, UK.

Importer of this product into the European Economic Area, except for Italy, is VESTEL UK, Waterside Drive, Langley, Berkshire, SL3 6EZ, Great Britain.

In all cases of requests market surveillance authorities should contact Sharp Electronics Europe Ltd.



**Service
& Support**

Visit our website:

www.sharphomeappliances.com

Or contact us:



YouTube



Printed in China

TINS-B083KKRZ 17K – ①

Production control code

