

# SHARP

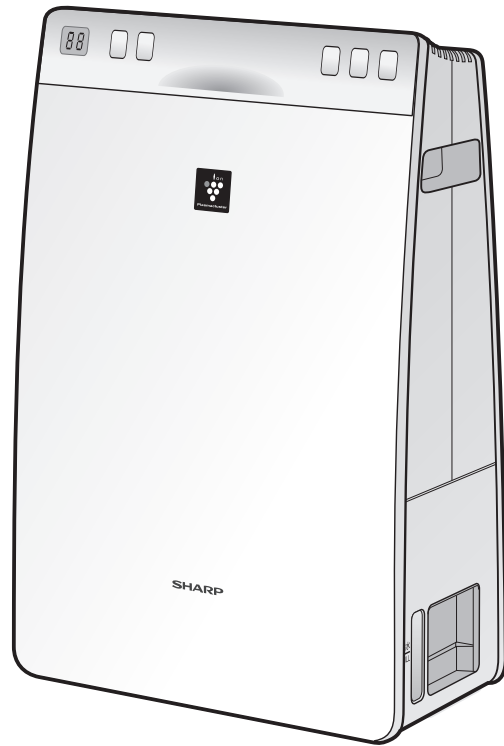

*LoveAir*

Bedienungsanleitung heruntergeladen  
von der Website [loveair.de](http://loveair.de)

## Operation Manual

UA-HG30E

Air Purifier With Huidifying Function

DE

# SHARP®

## UA-HG30E



HIGH-DENSITY 7000\*

„Plasmacluster“ und „Device of a cluster of grapes“ sind Marken der Sharp Corporation.

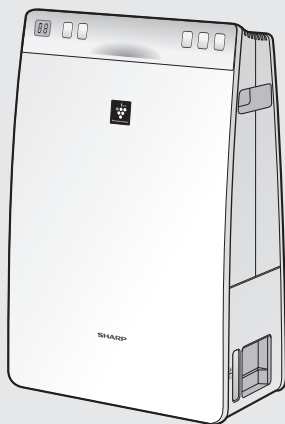

\* Die Zahl in dieser Technologiemarken ist die geschätzte Anzahl von Ionen, die sich in 1 cm<sup>3</sup> Luft befinden, gemessen etwa in der Mitte eines Raumes bei einer entsprechenden „High-Density Plasmacluster 7000“-Bodenfläche (bei 1,2 m Höhe über dem Boden) und wenn das Gerät in der Nähe einer Wand mit MAX-Einstellung platziert wird.

**Frei stehender Typ**

### LUFTREINIGER mit Befeuchtungsfunktion BEDIENUNGSANLEITUNG

DEUTSCH

## Bevor Sie Ihren neuen Luftreiniger benutzen, lesen Sie bitte Folgendes

Der Luftreiniger saugt Raumluft durch den Lufteinzug ein, lässt diese durch einen Vorfilter, einen Deo-Filter und einen HEPA-Filter im Gerät strömen und gibt sie dann durch den Luftauslass wieder in den Raum ab. Der HEPA-Filter kann 99,97 % der Staubpartikel mit einer Mindestgröße von 0,3 Mikron, die den Filter passieren, entfernen und trägt dazu bei, Gerüche zu absorbieren.

Der Deofilter absorbiert schrittweise Gerüche, während Sie den Filter passieren.

Einige der vom Filter absorbierten Gerüche werden womöglich erst im Laufe der Zeit aufgespalten, was zu zusätzlichen Gerüchen führen kann. Je nach Einsatzbereich, besonders in geruchsintensiven Umgebungen, können die Gerüche im Vergleich zum Hausgebrauch schon früher verstärkt auftreten. Wenn diese Gerüche weiterbestehen, ersetzen Sie die Filter.

(Vgl. D-16)

## HINWEIS

- Der Luftreiniger ist dazu bestimmt, Staub und Gerüche aus der Luft zu entfernen. Der Luftreiniger ist nicht dazu bestimmt, schädliche Gase wie Kohlenstoffmonoxid im Zigarettenrauch zu entfernen. Wenn die Geruchsquelle weiterhin bestehen bleibt, kann der Luftreiniger den Geruch nicht vollständig entfernen.

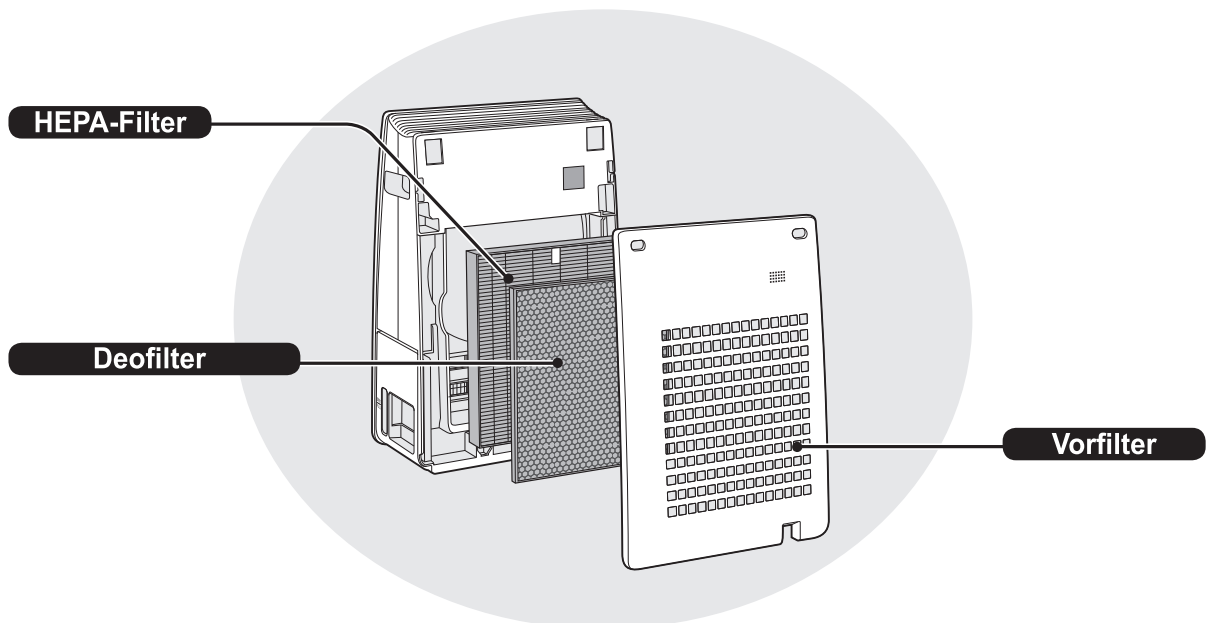

## MERKMALE

Eine einzigartige Kombination von Luftaufbereitungstechnologien  
**Dreifach-Filtersystem + Plasmacluster + Befeuchtung**

### FÄNGT STAUB AUF\*

Der Vorfilter fängt Staub und andere große Partikel aus der Luft auf.

### VERRINGERT GERÜCHE

Deofilter absorbiert viele gewöhnliche Haushaltsgerüche.

### REDUZIERT POLLEN & SCHIMMEL\*

Der HEPA-Filter fängt 99,97 % der Partikel mit einer Mindestgröße von 0,3 Mikronen auf.

### FRISCHT AUF

Der Plasmacluster reinigt die Luft, ähnlich wie bei einem natürlichen Prozess, indem er ein Gleichgewicht zwischen ausgestoßenen positiven und negativen Ionen herstellt.

### BEFEUCHTET

Kann pro Füllung bis zu 5 Stunden lang betrieben werden.\*\*

\*Wenn Luft das Filtersystem passiert.

\*\*Raumgröße: bis zu 16 m<sup>2</sup>

Die Sensortechnologie überwacht ständig die Luftqualität und passt den Betrieb an die ermittelte Luftreinheit und -feuchtigkeit an.

## INHALT

WICHTIGE SICHERHEITSANWEISUNGEN ....	D-2
TEILENAMEN .....	D-6
VORBEREITUNG .....	D-8
BETRIEB .....	D-10
NÜTZLICHE FUNKTIONEN .....	D-11
PFLEGE UND WARTUNG .....	D-13
FEHLERBEHEBUNG .....	D-18
TECHNISCHE ANGABEN .....	D-19

Vielen Dank für den Kauf des Sharp-Luftreinigungsapparats. Bitte lesen Sie sich diese Bedienungsanleitung sorgfältig durch, bevor Sie das Gerät in Betrieb nehmen. Bewahren Sie anschließend das Handbuch sorgfältig auf, um jederzeit darauf zurückgreifen zu können.

# WICHTIGE SICHERHEITSANWEISUNGEN

Bei der Verwendung von Elektrogeräten sollten grundlegende Sicherheitsvorkehrungen befolgt werden, einschließlich der folgenden:

**WARNUNG** – Um das Risiko von Elektroschocks, Feuer oder Verletzungen zu vermeiden:

- Bitte lesen Sie alle Anweisungen sorgfältig durch, bevor Sie das Gerät benutzen.
- Bitte nur an eine 220-240 Volt-Steckdose anschließen.
- **Das Gerät nicht verwenden, wenn das Stromkabel beschädigt oder die Verbindung zur Wandsteckdose gelockert ist.**
- Regelmäßig Staub vom Stecker entfernen.
- **Stecken Sie keine Finger oder Fremdkörper in den Lufteinzug oder -ausgang.**
- **Wenn Sie den Stecker herausziehen, halten Sie ihn lediglich fest und ziehen Sie nicht am Kabel.**  
Ansonsten kann ein Kurzschluss auftreten, der zu einem Stromschlag oder Feuer führen kann.
- **Ziehen Sie den Stecker nicht mit feuchten Händen heraus.**
- **Verwenden Sie dieses Gerät nicht in der Nähe von Gasöfen oder Kaminen.**
- Stecken Sie das Gerät immer aus, wenn Sie das Befeuchtungsfach auffüllen, das Gerät reinigen oder das Gerät nicht verwendet wird. Ansonsten kann ein Kurzschluss auftreten, der zu einem Stromschlag oder Feuer führen kann.
- **Wenn das Stromkabel beschädigt ist, muss es vom Hersteller, seinem Kundendiensttechniker, einem zugelassenen Sharp-Service-Center oder einer ähnlich qualifizierten Person ersetzt werden, um Sicherheitsgefahren zu vermeiden.**
- Nur ein zugelassenes Sharp-Service-Center sollte diesen Luftreiniger warten. Kontaktieren Sie das nächste Service-Center bei Problemen, Umbauten oder Reparaturen.
- Betreiben Sie das Gerät nicht in Räumen, wenn Sie Insektenspray verwenden. Betreiben Sie das Gerät nicht in Räumen, in welchen sich Ölreste, Rauch von Räucherstäbchen, Funken brennender Zigaretten oder chemische Dämpfe in der Luft befinden. Betreiben Sie das Gerät nicht an Orten, an denen es feucht werden könnte, wie in einem Badezimmer.
- Seien Sie vorsichtig, wenn Sie das Gerät reinigen. Ätzende Reinigungsmittel können das Gehäuse beschädigen.
- Wenn Sie das Gerät tragen, entfernen Sie zuerst das Befeuchtungsfach und halten Sie das Gerät an beiden Seitengriffen fest.
- Bitte beachten Sie, dass durch das Tragen des Geräts mit Wasser im Befeuchtungsfach, folgendes eintreten kann:
  - Stromschlag.
  - Schäden am Gerät durch internes Auslaufen.
  - Auslaufen von Wasser.
- Trinken Sie kein Wasser aus dem Befeuchtungsfach.

- Ersetzen Sie das Wasser im Befeuchtungsfach täglich mit frischem Leitungswasser und reinigen Sie es regelmäßig (Vgl. D-14 und D-15). Wenn das Gerät nicht benutzt wird, sollten Sie das Wasser im Befeuchtungsfach entsorgen. Bleibt es im Befeuchtungsfach, können Schimmel, Bakterien oder schlechte Gerüche entstehen.  
In seltenen Fällen können solche Bakterien ein Gesundheitsrisiko darstellen.
- Dieses Gerät kann von Kindern ab 8 Jahren und von Personen mit eingeschränkten physischen und geistigen Fähigkeiten sowie einem Mangel an Erfahrung und Kenntnis verwendet werden, vorausgesetzt sie werden bei der Verwendung beaufsichtigt oder wurden bezüglich der möglichen Gefahren unterwiesen. Kinder dürfen nicht mit dem Gerät spielen. Reinigung und Wartung dürfen nicht von Kindern ohne Aufsicht durchgeführt werden.

## **HINWEIS** – Wenn das Gerät den Radio- oder Fernsehempfang stört

Wenn der Luftreiniger Interferenzen mit Radio- oder Fernsehempfang auslöst, versuchen Sie dies folgendermaßen zu beheben:

- Richten Sie die Antenne neu aus oder positionieren Sie sie an einem anderen Ort.
- Erhöhen Sie den Abstand zwischen dem Gerät und dem Radio oder Fernseher.
- Schließen Sie das Gerät an eine Steckdose eines anderen Stromkreises als an dem des Radios oder des Fernsehers an.
- Bitten Sie den Händler oder einen erfahrenen Rundfunktechniker um Hilfe.

## **VORSICHTSMASSNAHMEN WÄHREND DES BETRIEBS**

- Betreiben Sie das Gerät nicht ohne ordnungsgemäß eingesetztem Filter und Befeuchtungsfach.
- Gerät von Wasser fernhalten.
- Waschen Sie HEPA-Filter und Deofilter nicht und verwenden Sie sie nicht wieder. Das senkt nicht nur die Filterleistung, sondern kann sogar zu Stromschlägen oder Fehlfunktionen führen.
- Das Äußere nur mit einem weichen Tuch reinigen.  
Benutzen Sie keine flüchtigen Flüssigkeiten oder Reinigungsmittel. Dies kann das Gehäuse des Geräts beschädigen und zu einer Rissbildung führen.  
Außerdem können dadurch Fehlfunktionen der Sensoren auftreten.
- Die erforderliche Wartungshäufigkeit (Entkalkung) hängt von der Härte oder den Unreinheiten des Wassers ab, das Sie verwenden – je härter das Wasser ist, desto häufiger müssen Sie das Gerät entkalken.

# WICHTIGE SICHERHEITSANWEISUNGEN

- Ehe Sie das Gerät bewegen, sollten Sie sicherherstellen, dass dieses nicht eingeschalten ist. Zudem sollten Sie das Befeuchtungsfach entfernen wenn Sie das Gerät an den Seitengriffen halten.
- Wenn Sie das Befeuchtungsfach entfernen/erneut einsetzen, achten Sie bitte darauf nicht die Finger einzuklemmen.
- Wenn Sie das Gerät tragen, halten Sie es an beiden Seitengriffen fest. Bewegen Sie das Gerät nicht, wenn es im Betrieb ist.
- Nicht den Lufteinlass und -ausgang blockieren.
- Stellen Sie das Gerät nicht in die Nähe von heißen Gegenständen, wie Öfen und Heizungen, oder an Orte, wo es in Kontakt mit Dampf kommen kann.
- Gerät immer nur in aufrechter Position betreiben.

## INSTALLATIONS RATGEBER

- Wenn Sie das Gerät verwenden, platzieren Sie es mindestens 2 Meter entfernt von Geräten, die elektrische Wellen ausstrahlen, wie Fernseher oder Radios, um elektrische Interferenzen zu vermeiden.
- Vermeiden Sie Standorte, an denen die Sensoren direktem Wind ausgesetzt ist. Wenn Sie sich nicht daran halten, kann es zu einer Fehlfunktion des Geräts führen.
- Vermeiden Sie die Verwendung an Orten, an denen Möbel, Stoffe oder andere Gegenstände mit dem Gerät in Berührung kommen und den Lufteinzug und -ausgang einschränken können.
- Vermeiden Sie die Verwendung an Standorten, an denen das Gerät Kondensation oder drastischen Temperaturschwankungen ausgesetzt ist. Geeignete Bedingungen sind ein Zimmertemperaturbereich zwischen 0 und 35 °C.
- Stellen Sie das Gerät auf eine ebene und feste Oberfläche mit ausreichender Luftzirkulation.  
Wenn Sie das Gerät auf einen schweren Teppich stellen, kann es leicht vibrieren. Stellen Sie das Gerät auf eine ebene Oberfläche, um zu vermeiden, dass Wasser aus dem Befeuchtungsfach ausläuft.
- Vermeiden Sie Standorte, an denen das Gerät Fett oder öligem Rauch ausgesetzt ist. Ansonsten kann es zu Sprüngen am Gehäuse des Geräts und zu einer Fehlfunktion der Sensoren kommen.
- Die Staubsammelleistung des Geräts bleibt gleich, selbst wenn Sie das Gerät nur 3 cm weit von der Wand entfernt aufstellen, jedoch können die umgebenden Wände und der Boden verschmutzt werden. Stellen Sie das Gerät bitte in einiger Entfernung zu einer Wand auf.  
Die Wand direkt hinter dem Luftauslass kann im Laufe der Zeit verschmutzt werden. Wenn Sie das Gerät längere Zeit am gleichen Ort benutzen, reinigen Sie die Wände um das Gerät herum regelmäßig.

## FILTER-RATSCHLÄGE

- Befolgen Sie die Anweisungen in diesem Handbuch für eine ordnungsgemäße Filterpflege und -wartung.



Achtung: Ihr Produkt ist mit diesem Symbol gekennzeichnet. Dies bedeutet, dass Elektro-Altgeräte nicht mit dem allgemeinen Hausmüll vermischt werden dürfen. Es gibt ein separates Sammelsystem für diese Produkte.

## A. Entsorgungsinformationen (für Haushalte)

### 1. In der EU

WENN SIE DAS GERÄT ENTSORGEN MÖCHTEN, WERFEN SIE DAS GERÄT WEDER IN DEN HAUSMÜLL NOCH IN EIN FEUER!

Benutzte Elektrogeräte und Elektronikgeräte sollten immer GETRENNT entsorgt und wiederaufbereitet werden, gemäß den örtlichen Gesetzen.

Dies unterstützt den Umweltschutz, das Recycling und trägt zu einer Verringerung der Abfallmenge bei. SCHLECHTE ENTSORGUNG kann aufgrund bestimmter Substanzen gesundheitsschädlich und schädlich für die Umwelt sein! Bringen Sie ALTGERÄTE zu der nächsten Müllsammelstelle.

Wenn Sie sich nicht sicher sind, kontaktieren Sie die zuständigen Behörden oder den Händler für weitere Informationen.

NUR FÜR NUTZER IN DER EU UND EINIGE ANDERE LÄNDERN, WIE Z.B. NORWEGEN UND DIE SCHWEIZ: Die getrennte Entsorgung ist gesetzlich verpflichtend.

Das oben gezeigte Symbol auf Elektrogeräten (oder der Verpackung) soll die Benutzer daran erinnern .

PRIVATNUTZER müssen existierende Rückgabemöglichkeiten für gebrauchte Geräte nutzen. Die Rückgabe ist kostenlos.

Wenn das Gerät für GESCHÄFTSZWECKE verwendet wurde, kontaktieren Sie Ihren SHARP-Händler, der Sie über die Rückgabemöglichkeiten informieren wird. Für die Rückgabe können Kosten anfallen. Kleingeräte (und kleine Mengen) kann auch an Ihrem örtlichen Wertstoffhof abgegeben werden. In Spanien: Kontaktieren Sie bitte ihr örtliches Entsorgungsunternehmen oder die örtlichen Behörden, um mehr über die Entsorgung Ihrer Altgeräte zu erfahren.

### 2. In Nicht-EU-Ländern

Bitte kontaktieren sie Ihre örtlichen Behörden für mehr Informationen über die ordnungsgemäße Entsorgung Ihres Produkts.

In der Schweiz: Alt-Elektrogeräte können kostenlos an den Händler zurückgegeben werden, selbst wenn Sie kein neues Gerät kaufen. Weitere Entsorgungsmöglichkeiten finden Sie unter: [www.swico.ch](http://www.swico.ch) oder [www.sens.ch](http://www.sens.ch).

## B. Entsorgungsinformationen für Geschäftsnutzer.

### 1. In der EU

Wenn das Produkt für gewerbliche Zwecke benutzt wurde und Sie es entsorgen möchten:

Bitte kontaktieren Sie Ihren SHARP-Händler, der Sie über Rückgabemöglichkeiten informieren wird. Die Rücknahme und/oder das Recycling können kostenpflichtig sein.

Kleingeräte (und kleine Mengen) können auch an Ihrem örtlichen Wertstoffhof abgegeben werden.

In Spanien: Kontaktieren Sie bitte ihr örtliches Entsorgungsunternehmen oder die örtlichen Behörden, um mehr über die Entsorgung Ihrer Altgeräte zu erfahren.

### 2. In Nicht-EU-Ländern

Bitte kontaktieren sie Ihre örtlichen Behörden für mehr Informationen über die ordnungsgemäße Entsorgung Ihres Produkts.



# Bezeichnung der Bauteile

## VORDERSEITE/RÜCKSEITE

### VORDERSEITE

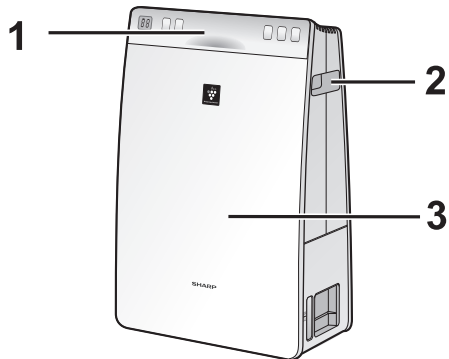

### RÜCKSEITE

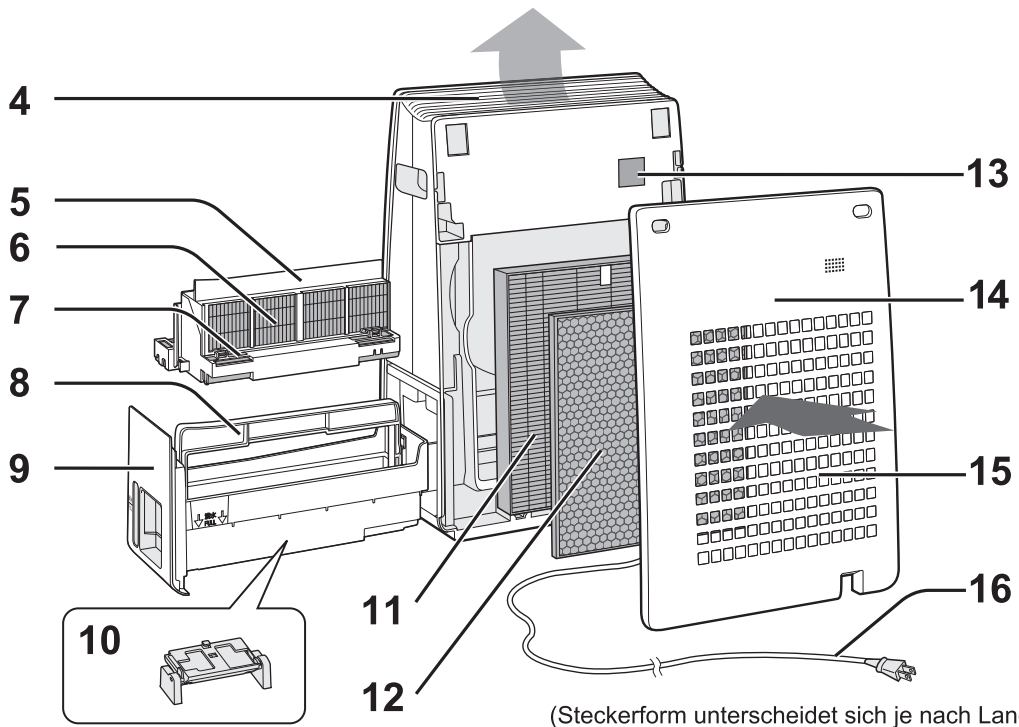

1	Bedienfeld/Anzeige (Vgl. D-5)	9	Befeuchtungsfach
2	Griff (2 Orte)	10	Schwimmer
3	Gerätekörper	11	HEPA-Filter
4	Luftauslass	12	Deofilter
5	Filterrahmen	13	Sensorfilter/Sensor (innen)
6	BefeuchtungsfILTER	14	Hintere Abdeckung (Vorfilter)
7	Schwimmer (im Filterrahmen)	15	Lufteinlass
8	Fachgriff	16	Netzkabel/Stecker

## BEDIENFELD/ANZEIGE

DEUTSCH

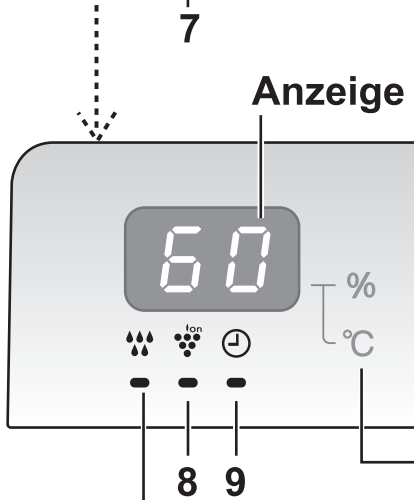

### STAUBANZEIGE

Zeigt die 3 Farben der Luftreinheitsstufe.

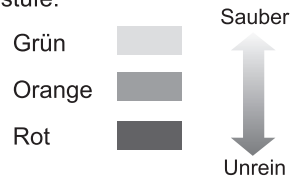

### Befeuchtungsleuchte

Grün..... Befeuchtung EIN  
 Grün..... Zu wenig Wasser (Blinkend)  
 Aus ..... Befeuchtung AUS

### Feuchtigkeit/Temperaturüberwachung

Zeigt das geschätzte Feuchtigkeits-/Temperaturniveau im Raum.

Temperatur 0 bis 50 °C wird in 1-°C-Intervallen angezeigt.

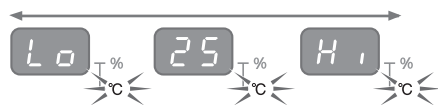

Feuchtigkeit 20 bis 90 % wird in 1%-Intervallen angezeigt.

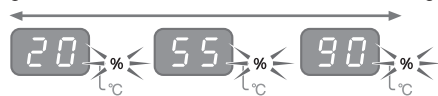

1	<b>START/STOPP</b>	5	<b>AUS-Zeitschalter-Taste</b>
2	Taste CLEAN ION SHOWER/ Anzeigeleuchte (grün)	6	<b>Anzeigeauswahltaste</b>
3	(3 Sek. drücken) LICHT EIN/AUS-Taste	7	(3 Sek. drücken) FILTER-RESET-Taste
4	VENTILATORGESCHWINDIGKEITS-Taste (3 Sek. drücken) Plasmacluster Ion EIN/AUS-Taste	8	Filteranzeigeleuchte (orange)
5	Lüftergeschwindigkeitsanzeigeleuchten (grün)	9	Plasmacluster-Ionen-Anzeigeleuchte (blau)
			AUS-Zeitschalter-Anzeigeleuchte (grün)

# VORBEREITUNG



Stellen Sie immer sicher, den Stecker aus der Wandsteckdose zu ziehen.

## FILTEREINBAU

1

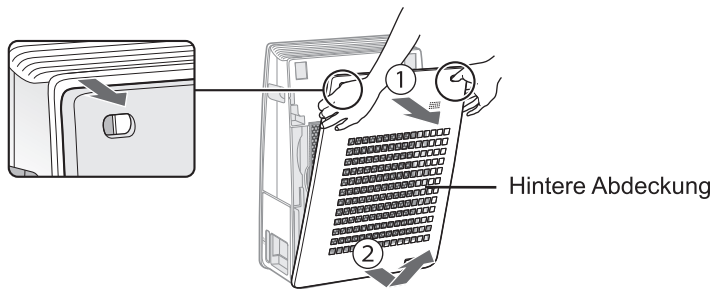

Hintere Abdeckung entfernen.

2

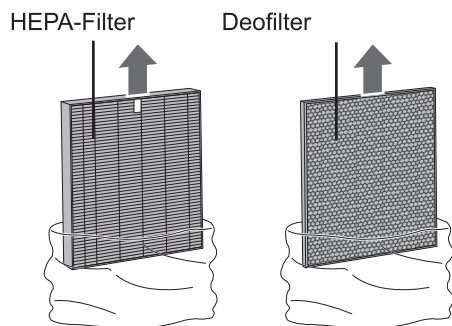

Filter aus dem Plastikbeutel entnehmen.

3

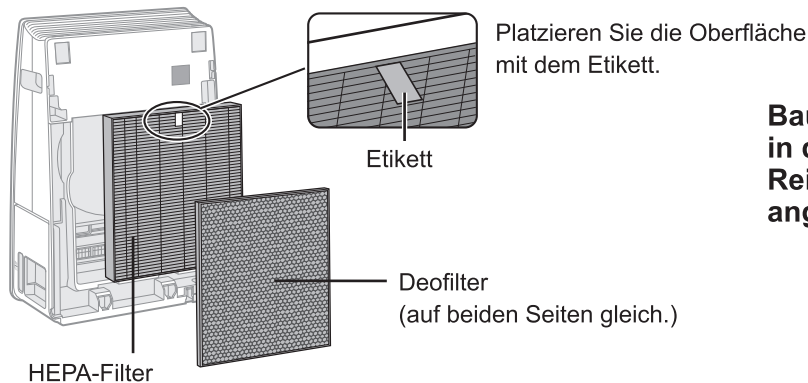

Bauen Sie die Filter in der richtigen Reihenfolge ein, wie angegeben.

4

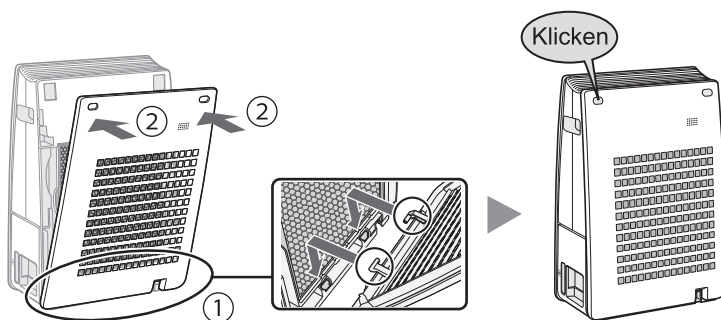

Einsetzen der hinteren Abdeckung.

## NACHFÜLLEN DES BEFEUCHTUNGSFACHS

Die befeuchtete Luft tritt dadurch aus, dass verdampftes Wasser aus dem Befeuchtungsfach nach oben gepumpt wird. Das Gerät kann somit auch ohne Wasser im Befeuchtungsfach benutzt werden.

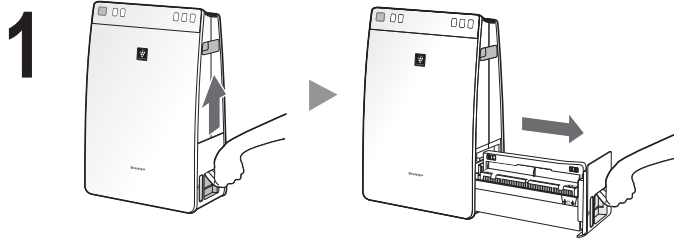

**Ziehen Sie das Befeuchtungsfach heraus.**

### VORSICHT

Reinigen Sie das Befeuchtungsfach, wenn es verschmutzt ist oder Gerüche entstehen. (Vgl. D-14, D-15)

DEUTSCH

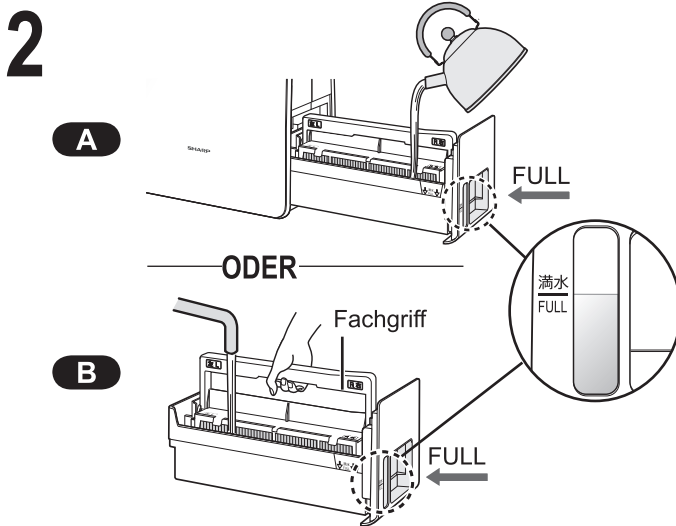

**Befüllen Sie das Befeuchtungsfach mit Leitungswasser entsprechend der Anweisungen **A** oder **B**.**

### VORSICHT

- Der Filterrahmen schwimmt nach oben, wenn Wasser eingefüllt wird.
- Wenn Sie das Befeuchtungsfach tragen, halten Sie es mit beiden Händen fest oder benutzen Sie den Fachgriff.
- Füllen Sie das Wasser vorsichtig auf, damit kein Wasser verspritzt.
- Überschreiten Sie bei der Befüllung nicht die „FULL“-Anzeige. Das Befeuchtungsfach lässt sich nicht in das Gerät einsetzen, wenn zu viel Wasser eingefüllt wurde.

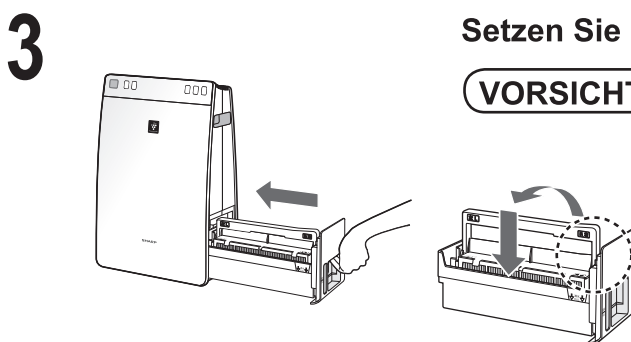

**Setzen Sie das Befeuchtungsfach ein.**

### VORSICHT

- Stellen Sie den Fachgriff vor dem Einsetzen wieder auf die ursprüngliche Position.

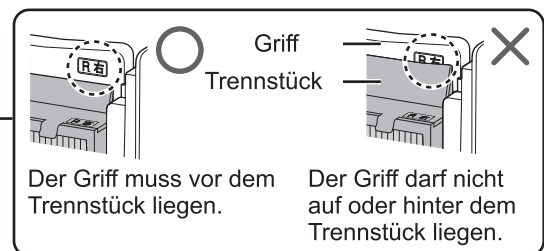

Der Griff muss vor dem Trennstück liegen.

Der Griff darf nicht auf oder hinter dem Trennstück liegen.

### VORSICHT

- Lassen Sie das Gerät nicht mit Wasser in Berührung kommen. Ansonsten kann ein Kurzschluss oder Stromschlag verursacht werden.
- Verwenden Sie nur frisches Leitungswasser. Die Verwendung anderer Wasserquellen kann das Entstehen von Schimmel, Pilzen oder Bakterien fördern.
- Verwenden Sie kein heißes Wasser (40 °C), keine Chemikalien und keine Aromastoffe. Sonst kann es zu Verformung oder Fehlfunktionen kommen.
- Wenn Sie das Befeuchtungsfach entfernen/erneut installieren, müssen Sie darauf achten, kein Wasser zu verschütten.

# BETRIEB (BEDIENUNG)

## START/STOPP

### START



### STOPP



- Wählen Sie die gewünschte Lüftergeschwindigkeit mit .
- Solange das Stromkabel nicht ausgesteckt wurde, beginnt der Betrieb im vorherigen Betriebsmodus.

## CLEAN ION SHOWER

Stößt Plasmacluster-Ionen mit hoher Dichte und einem starken Luftfluss 60 Minuten aus.

### START

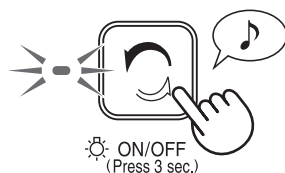

### HINWEIS

- Wenn der Betrieb beendet ist, wird das Gerät in den vorherigen Betriebsmodus zurückkehren. In diesem Modus kann das Gerät den anderen Modus ändern.

## LÜFTERGESCHWINDIGKEIT

Wählen Sie die gewünschte Lüftergeschwindigkeit aus.

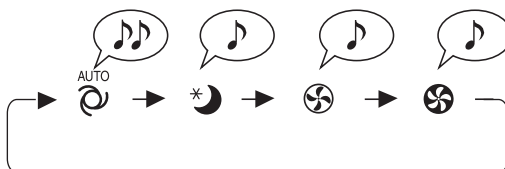

### HINWEIS

### SCHLAF

- Die Anzeigen auf der Vorderseite schalten sich automatisch aus.

### AUTOMATIK

- Die Lüftergeschwindigkeit wird in Abhängigkeit der Feuchtigkeit und der Stärke der Luftunreinheit automatisch zwischen HOCH und NIEDRIG umgeschaltet.

# NÜTZLICHE FUNKTIONEN

## LICHTSTEUERUNG

Sie können die Anzeigen auf der Vorderseite auf AUS stellen, wenn sie zu hell leuchten.

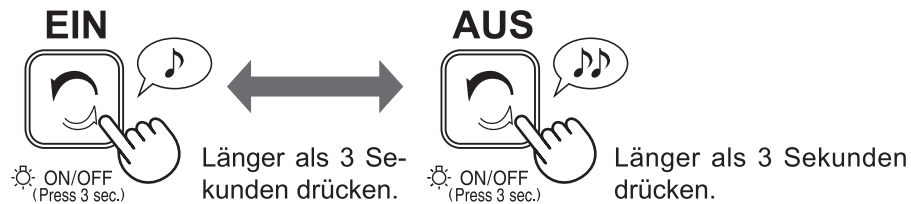

## Plasmacluster-Ionen EIN/AUS

Wenn „Plasmacluster-Ionen“ auf „EIN“ geschaltet ist, ist die Plasmacluster-Ionen-Anzeigeleuchte eingeschaltet. (blau)

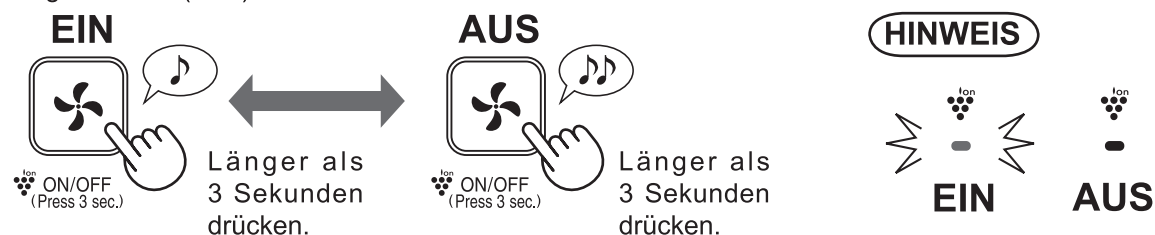

## Anzeige ändern (Feuchtigkeit/Temperatur)

Sie können wählen, ob entweder Feuchtigkeit oder Temperatur angezeigt werden soll.

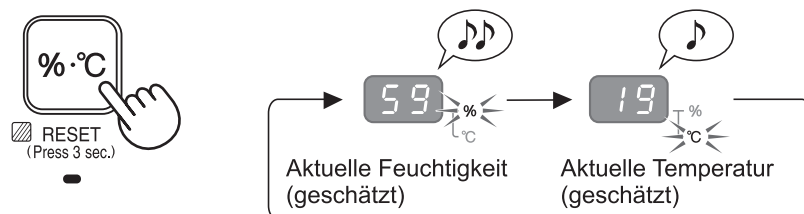

## HINWEIS

Die aktuelle Temperatur und die aktuelle Feuchtigkeit zeigen die geschätzten Werte.

Die Werte können sich von den angezeigten Werten anderer Feuchtigkeitsmesser unterscheiden.

- Es gibt keine Funktion, um die Temperatur einzustellen.
- Die Feuchtigkeitsanzeige lässt sich nicht einstellen.
- Es ist keine Entfeuchtung möglich.

# NÜTZLICHE FUNKTIONEN

## AUS-ZEITSCHALTER

Wählen Sie die gewünschte Zeitspanne aus. Das Gerät stoppt automatisch, sobald die ausgewählte Zeit erreicht ist.

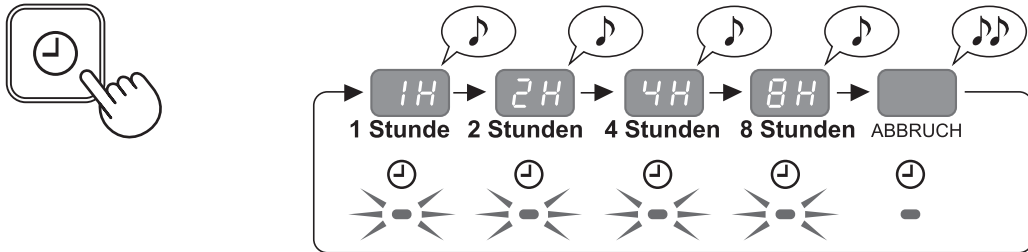

## HINWEIS

- Das Drücken von zeigt die Restzeit an.
- Um die Betriebszeit zurückzusetzen, drücken Sie während die Restzeit angezeigt wird.

## Auto-NEUSTART

Wenn das Gerät ausgesteckt wird oder wenn es einen Stromausfall gibt, nimmt das Gerät den vorhergehenden Betrieb mit den zuvor gewählten Einstellungen wieder auf, nachdem es wieder mit Strom versorgt wird. Die Standardeinstellung ist EIN.

### EIN

(Bei AUSGESCHALTETEM GERÄT)



Drücken Sie beide Tasten gleichzeitig 3 Sekunden lang oder länger.

### AUS

(Bei AUSGESCHALTETEM GERÄT)

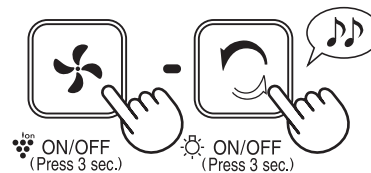

Drücken Sie beide Tasten gleichzeitig 3 Sekunden lang oder länger.

Leuchtend

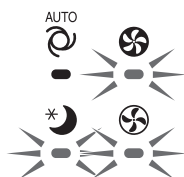

Wenn die Anzeigeleuchten und 10 Sekunden lang aufblinken, ist die Einstellung abgeschlossen.

# PFLEGE UND WARTUNG



## FILTERANZEIGE

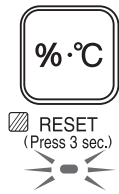

Die Filter-Anzeigeleuchte wird nach etwa 720 Betriebsstunden aktiviert. (30 Tage × 24 Stunden = 720 Stunden)

Dies ist eine Erinnerung, um die unten beschriebene Wartung durchzuführen.

(Vgl. D-13, D-14, D-15, D-16)



Nach der Wartung die Filteranzeige zurücksetzen.

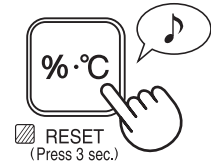

Länger als 3 Sekunden drücken.

## PFLEGEINDEX

Wenn das Gerät an einem Ort betrieben wird, an dem beträchtliche Luftverschmutzung und Gerüche vorhanden sind, sollte eine regelmäßige Wartung durchgeführt werden, selbst wenn die Filter-Anzeigeleuchte nicht auf EIN geschaltet ist.

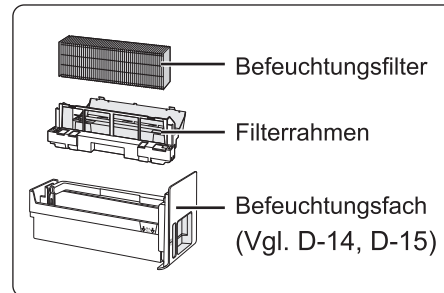
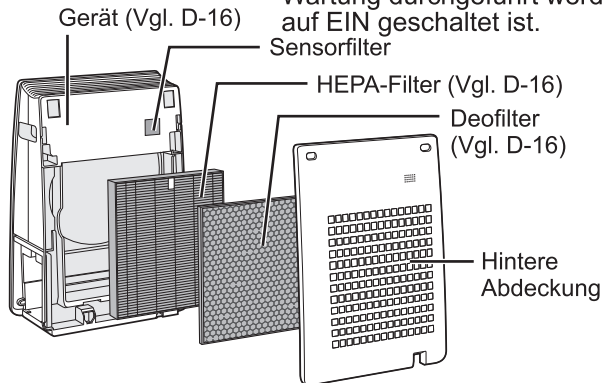

## HINTERE ABDECKUNG

## SENSOR

Sensor (Intern)

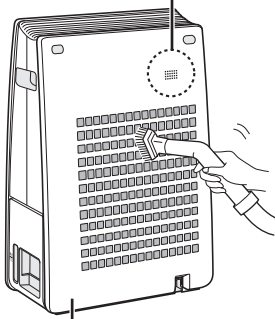

Hinterer Abdeckung

Entfernen Sie den Staub vorsichtig mit einem geeigneten Reinigungswerkzeug wie einem Staubsauger mit geeignetem Zubehörteil.

**HINWEIS** Reinigung bei übermäßiger Verschmutzung

## HINTERE ABDECKUNG

1. Füllen Sie ein wenig Küchenreiniger in das Wasser und lassen Sie es etwa 10 Minuten lang einwirken.

## VORSICHT

- Üben sie KEINEN zu starken Druck aus, wenn Sie die hintere Abdeckung abschrubben.
- 2. Spülen Sie den Küchenreiniger mit frischem Wasser ab.
- 3. Den Filter an einem gut belüfteten Platz vollständig trocknen lassen.

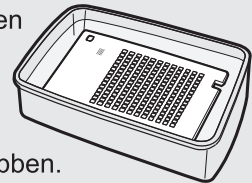

## SENSOR

Sensorfilter

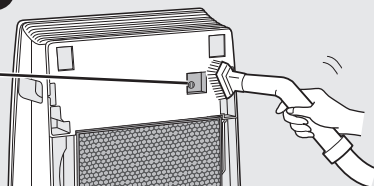

1. Entfernen Sie die hintere Abdeckung und entfernen Sie den Sensorfilter.
2. Entfernen Sie den Staub vom Sensor vorsichtig mit einem geeigneten Reinigungswerkzeug wie einem Staubsauger mit geeignetem Zubehörteil.
3. Wenn der Sensorfilter übermäßig verschmutzt ist, waschen Sie ihn mit Wasser und trocknen Sie ihn gründlich.





## BEFEUCHTUNGSFILTER/FACH

Das Auftreten von Gerüchen kann eingedämmt werden, wenn Sie den Befeuchtungsfilter und das Befeuchtungsfach sorgfältig mit Wasser waschen, selbst wenn die Filter-Anzeigeleuchte nicht auf EIN geschaltet ist.

**Entfernen Sie den Befeuchtungsfilter aus dem Fach.**

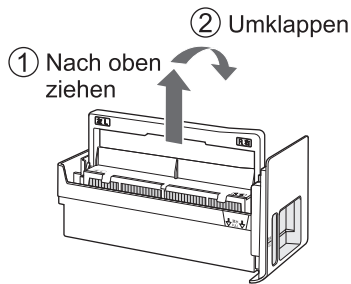

Klappen Sie den Griff auf der Rückseite um.

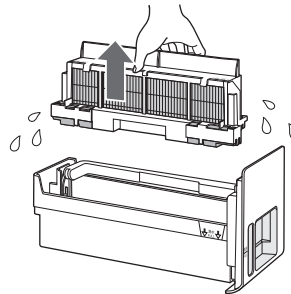

Entfernen Sie den Filterrahmen.

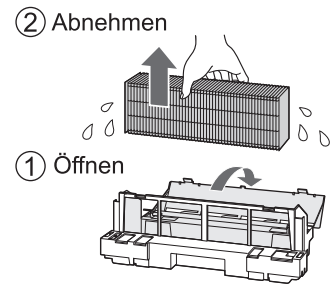

Entfernen Sie den Befeuchtungsfilter.

**VORSICHT** • Vom Befeuchtungsfilter und vom Filterrahmen kann Wasser tropfen.

**Spülen Sie das Befeuchtungsfach, den Filterrahmen und den Befeuchtungsfilter.**

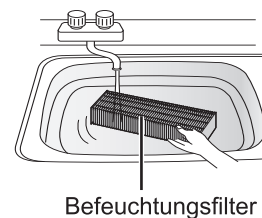
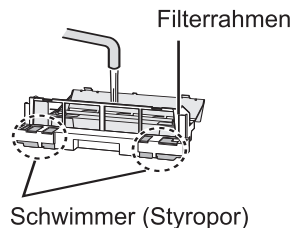
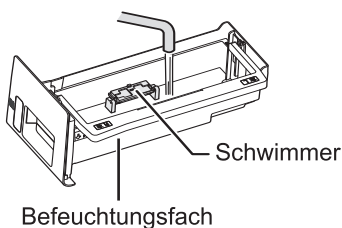

**VORSICHT** • Entfernen Sie die Schwimmer nicht.  
• Wenn sich der Schwimmer vom Befeuchtungsfach löst, bringen Sie ihn in der unten angegebenen Reihenfolge wieder an.

**Querschnitts-ansicht**

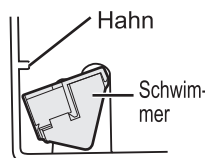

1. Den Schwimmer unter diesem Hahn einführen.

3. Führen Sie den Hahn auf der anderen Seite des Schwimmers in das Loch ein.

2. Führen Sie den Schwimmerhahn in das Loch ein.

Denken Sie immer daran, dass Sie den Stecker aus der Wandsteckdose ziehen.

DEUTSCH

2

### HINWEIS Entfernung des Wasserkalks

#### Empfohlene Entkalkungslösungen

- Zitronensäure (erhältlich in einigen Drogerien)
- 100% Zitronensaft ohne Fruchtfleisch in Flaschen.

#### <mit Zitronensäure>

2 1/2 Tassen  
Wasser



3 Teelöffel

#### <mit Zitronensaft>

3 Tassen  
Wasser



1/4 Tasse

1. In Wasser mit der Entkalkungslösung etwa 30 Minuten lang aufweichen lassen.

#### VORSICHT

- Wenn Sie Zitronensaft als Entkalkungslösung verwenden, ist die Einweichzeit länger.
2. Spülen Sie die Entkalkungslösung mit sehr viel Wasser ab.

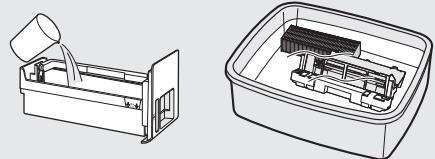

### HINWEIS Reinigung des Befeuchtungsfachs und des Filtrahmens bei übermäßiger Verschmutzung

1. • Entfernen Sie den Filtrahmen aus dem Befeuchtungsfach und füllen Sie es bis zur „FULL“-Anzeige.  
• Legen Sie den Filtrahmen in Wasser.
2. Füllen Sie ein kleines bisschen Küchenreiniger in das Wasser.
3. 30 Minuten einwirken lassen.
4. Spülen Sie den Küchenreiniger mit frischem Wasser ab.  
• Reinigen Sie alle schwer erreichbaren Teile mit einem Wattestäbchen oder einer Zahnbürste.

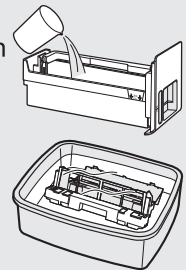

### Bringen Sie die Teile nach der Wartung wieder ordnungsgemäß an.

3

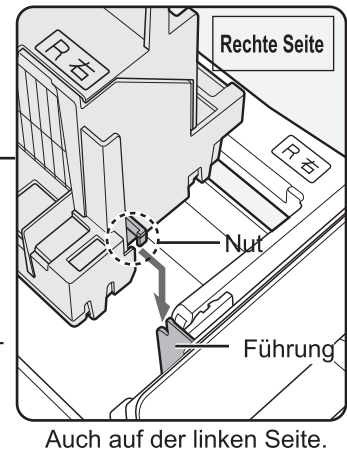
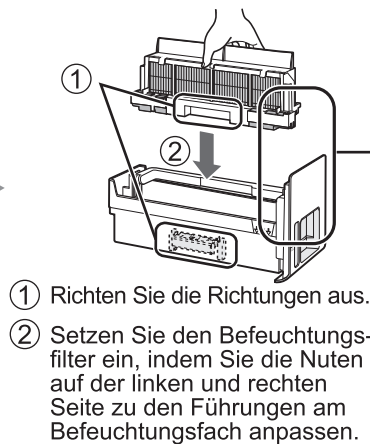
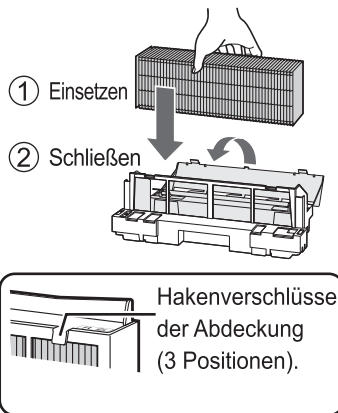

4

### Bringen Sie den Fachgriff wieder in die ursprüngliche Position.

- ① Heben Sie den Fachgriff an.
- ② Bringen Sie ihn wieder auf die ursprüngliche Position.

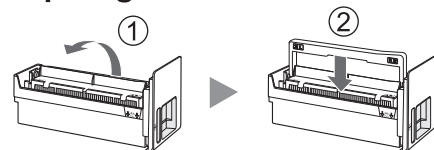

# PFLEGE UND WARTUNG



## ANLAGE

Mit einem trockenen und weichen Tuch abwischen.

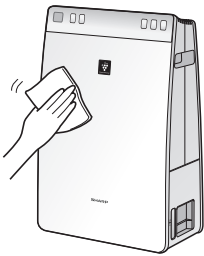

## VORSICHT

- Keine flüchtigen Flüssigkeiten verwenden. Benzin-Farbverdünner oder Polierpulver können die Oberfläche beschädigen.
- Keine Reinigungsmittel verwenden. Inhaltsstoffe dieser Reinigungsmittel können das Gerät beschädigen.

## REINIGEN DER FILTER

Entfernen Sie den Staub vorsichtig mit einem geeigneten Reinigungswerkzeug wie einem Staubsauger mit geeignetem Zubehörteil.

Wenn das Gerät an einem Ort betrieben wird, an dem beträchtliche Luftverschmutzung und Gerüche vorhanden sind, sollte eine regelmäßige Wartung durchgeführt werden, selbst wenn die Filter-Anzeigeleuchte nicht auf EIN geschaltet ist.

### DEODORISIERUNGSFILTER

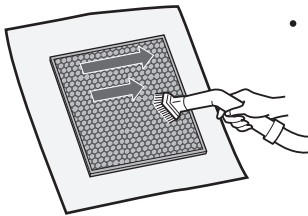

- Beide Oberflächen können gewartet werden.

### HEPA-FILTER

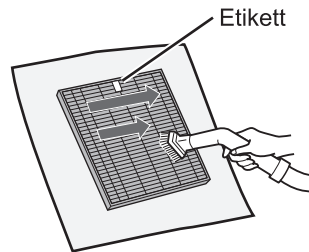

- Warten Sie nur die Oberfläche mit dem Etikett. Reinigen Sie die Rückseite nicht.

## VORSICHT

- Waschen Sie die Filter nicht. Setzen Sie sie keinem Sonnenlicht aus.

Einige der vom Filter absorbierten Gerüche werden womöglich erst im Laufe der Zeit aufgespalten, was zu zusätzlichen Gerüchen führen kann. Je nach Einsatzbereich, besonders in geruchsintensiven Umgebungen, können die Gerüche im Vergleich zum Hausgebrauch schon früher verstärkt auftreten. Wenn diese Gerüche weiterbestehen oder der Staub nach der Wartung nicht entfernt werden kann, ersetzen Sie den Filter.

Stellen Sie immer sicher, den Stecker aus der Wandsteckdose zu ziehen.

## FILTERWECHSEL

### LEBENSZEIT DER FILTER

Die Lebenszeit der Filter hängt von der Raumumgebung, den Einsatzbedingungen und dem Aufstellungsort des Geräts ab. Die Lebenszeit des HEPA-Filters und des Deofilters und die Ersatzempfehlungen basieren auf der Reinigung eines Raums, in dem täglich 5 Zigaretten geraucht werden, und der Annahme, dass die Staubauffang- und Deoleistung auf die Hälfte der Werte eines neuen Filters gesunken sind.

Wir empfehlen, den Filter häufiger zu ersetzen, wenn das Produkt unter Bedingungen verwendet wird, die um einiges intensiver sind als die bei einem üblichen Hausgebrauch.

- |                     |                          |
|---------------------|--------------------------|
| • HEPA Filter       | Etwa 2 Jahre nach Öffnen |
| • Deofilter         | Etwa 2 Jahre nach Öffnen |
| • Befeuchtungsfiler | Etwa 5 Jahre nach Öffnen |

DEUTSCH

### Ersatzfilter-Modell

Kontaktieren Sie ihren Händler für den Kauf eines Ersatzfilters.

LUFTBEFEUCH- TERMODELL	ERSATZFILTERMODELL		
	HEPA-Filter: 1 Einheit	Deofilter: 1 Einheit	Befeuchtungs- filter: 1 Einheit
UA-HG30E	UZ-HG3HF	UZ-HG3DF	UZ-HG3MF

#### Befeuchtungsfiler

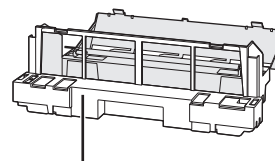
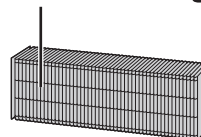

Werfen Sie den Filterrahmen nicht weg (grau)

### HINWEIS

Nutzen Sie das Datumsschild als Hinweis, wann Sie den Filter ersetzen müssen.

An der linken Seite des Geräts ist ein Datumsschild.

### Entsorgung der Filter

Entsorgen Sie gebrauchte Filter entsprechend den örtlichen Umweltschutzrichtlinien und -bestimmungen.

HEPA-Filter-Material :

- Filter: Polypropylen
- Rahmen: Polyester

Deofilter-Material :

- Filter: Aktivkohle, Polyethylenterephthalat, Polypropylen
- Rahmen: Papier

Befeuchtungsfiler-Material :

- Filter: Viskose, Polyester

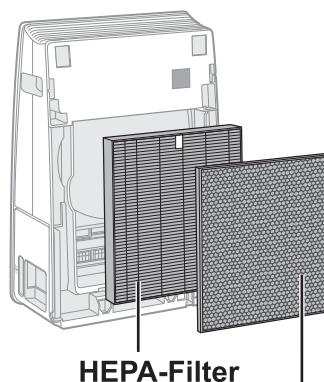

HEPA-Filter

Deofilter

# FEHLERBEHEBUNG

Bevor Sie den Kundendienst anrufen, lesen Sie sich bitte zuerst die Tabelle „Fehlerbehebung“ durch, da das Problem möglicherweise keine Gerätefehlfunktion ist.

PROBLEM	LÖSUNG (folgende Punkte sind keine Fehlfunktion)
Gerüche und Rauch sind weiterhin vorhanden.	<ul style="list-style-type: none"> <li>Überprüfen Sie die Filter. Wenn sie extrem verschmutzt erscheinen, reinigen oder ersetzen Sie sie. (Vgl. D-13, D-14, D-15, D-16, D-17)</li> </ul>
Die Staubanzeige leuchtet grün, selbst wenn die Luft nicht sauber ist.	<ul style="list-style-type: none"> <li>Vielleicht war die Luft verschmutzt, als das Gerät eingesteckt wurde. Stecken Sie das Gerät aus und danach wieder ein.</li> </ul>
Die Staubanzeige leuchtet orange oder rot, selbst wenn die Luft sauber ist.	<ul style="list-style-type: none"> <li>Verschmutzte oder verstopfte Staubsensoröffnungen beeinträchtigen den Sensorbetrieb. Reinigen Sie vorsichtig die hintere Abdeckung. (Vgl. D-13).</li> </ul>
Das Gerät gibt ein klickendes oder tickendes Geräusch von sich.	<ul style="list-style-type: none"> <li>Das Gerät kann ein klickendes oder tickendes Geräusch von sich geben, wenn es Ionen erzeugt.</li> </ul>
Die vom Gerät abgegebene Luft riecht.	<ul style="list-style-type: none"> <li>Überprüfen Sie, ob die Filter stark verschmutzt sind.</li> <li>Reinigen oder ersetzen Sie die Filter.</li> <li>Plasmacluster-Luftreiniger stoßen kleine Mengen Ozon aus, die einen Geruch erzeugen können.</li> </ul>
Das Gerät funktioniert nicht, wenn Zigarettenrauch in der Luft ist.	<ul style="list-style-type: none"> <li>Überprüfen Sie, ob das Gerät an einem Ort steht, an dem es für den Sensor schwierig ist, Zigarettenrauch zu ermitteln.</li> <li>Überprüfen Sie, ob die Staubsensoröffnungen blockiert oder verstopft sind. Wenn sie blockiert oder verstopft sind, reinigen Sie die hintere Abdeckung. (Vgl. D-13)</li> </ul>
Die Filteranzeigeleuchte ist aktiviert.	<ul style="list-style-type: none"> <li>Stecken Sie das Netzkabel nach jedem Ersatz der Filter in eine Steckdose und drücken Sie die Filter-Reset-Taste.</li> </ul>
Die Staubanzeigen sind ausgeschaltet.	<ul style="list-style-type: none"> <li>Überprüfen Sie, ob der LICHT-AUS-Modus ausgewählt wurde. Wenn er ausgewählt ist, drücken Sie die LICHT EIN/AUS-Taste, um die Anzeigelampen einzuschalten. (Vgl. D-11)</li> <li>Überprüfen Sie, ob der SCHLAF-Modus ausgewählt wurde. (Vgl. D-10)</li> </ul>
Die Befeuchtungsleuchte geht nicht aus, wenn das Befeuchtungsfach leer ist.	<ul style="list-style-type: none"> <li>Reinigen Sie das Befeuchtungsfach. Vergewissern Sie sich, dass das Gerät auf einer ebenen Fläche steht.</li> </ul>
Der Wasserstand im Befeuchtungsfach nimmt nicht oder nur langsam ab.	<ul style="list-style-type: none"> <li>Überprüfen Sie, ob das Befeuchtungsfach korrekt eingebaut ist. Überprüfen Sie den Befeuchtungsfilter.</li> <li>Wenn der Filter sehr verschmutzt ist, reinigen oder ersetzen Sie ihn. (Vgl. D-14, D-15, D-17).</li> <li>Die Befeuchtungsmenge nimmt durch die Aktivierung des Feuchtigkeitssensors im Falle der Lüftergeschwindigkeit-Automatisierung ab, wenn die Feuchtigkeit die angemessene Menge (55 ~ 65 %) erreicht.</li> </ul>
Die Staubanzeigen wechseln häufig ihre Farben.	<ul style="list-style-type: none"> <li>Die Staubanzeigen wechseln automatisch die Farbe, wenn der Staubsensor Unreinheiten erkennt.</li> </ul>
Die Werte der Feuchtigkeitsüberwachung des Geräts können sich von den angezeigten Werten anderer Feuchtigkeitsmesser im Raum unterscheiden.	<ul style="list-style-type: none"> <li>Das Feuchtigkeitsniveau kann sich an verschiedenen Stellen im Raum unterscheiden.</li> <li>Die Messparameter der Sensoren unterscheiden sich.</li> <li>Wenn die Anzeige die TEMPERATUR anzeigt, drücken Sie die Anzeigerauswahl-taste. (Vgl. D-11)</li> </ul>

**FEHLERANZEIGE** Wenn der Fehler weiter auftritt, kontaktieren Sie ein Sharp-Service-Center.

DIGITALE ANZEIGE	FEHLERDETAILS	LÖSUNG
	Lüftermotor-Fehler.	Gerät ausstecken, eine Minute warten und wieder einstecken.
	Temperatur-Feuchtigkeitssensor-Fehler.	

# TECHNISCHE ANGABEN

DEUTSCH

Stromversorgung		220-240 V 50-60 Hz		
Lüftergeschwindigkeit-Einstellung		MAX	MIT	SCHLAF
SAUBERE LUFT	Lüftergeschwindigkeit (m <sup>3</sup> /Stunde)	180	125	52
	Nennleistung (W)	27	12	4,1
	Geräuschpegel (dBA)	48	38	21
SAUBERE LUFT & BEFEUCHTUNG	Lüftergeschwindigkeit (m <sup>3</sup> /Stunde)	180	125	52
	Nennleistung (W)	27	12	4,1
	Geräuschpegel (dBA)	48	38	21
	Befeuchtung (mL/Stunde)*1	350	280	140
Empfohlene Raumgröße (m <sup>2</sup> )*2		~21		
Empfohlene Raumgröße für High Density Plasmacluster Ion (m <sup>2</sup> )*3		~17		
Befeuchtungsfach-Kapazität (L)		1,8		
Sensoren		Staub/Temperatur und Feuchtigkeit		
Filtertyp	Staubfang	HEPA *4		
	Desodorierung	Desodorierung		
Kabellänge (m)		2,0		
Maße (mm)		380 (B) × 197 (T) × 570 (H)		
Gewicht (kg)		7,2		

- \*1 • Die Befeuchtungsmenge ändert sich entsprechend der Innen- und Außentemperatur und -feuchtigkeit.  
Die Befeuchtungsmenge nimmt zu, wenn die Temperatur steigt oder die Feuchtigkeit abnimmt.  
Die Befeuchtungsmenge nimmt ab, wenn die Temperatur sinkt oder die Feuchtigkeit zunimmt.  
• Messbedingungen: 20 °C, 30 % Feuchtigkeit (JEM1426)
- \*2 • Die empfohlene Raumgröße eignet sich für den Betrieb des Gerät bei maximaler Lüftergeschwindigkeit.  
• Die empfohlene Raumgröße stellt den Raum dar, in dem eine bestimmte Menge Staubpartikel innerhalb von 30 Minuten entfernt werden kann.
- \*3 • Die Größe eines Raums, in dem ca. 7000 Ionen pro Kubikzentimeter in der Mitte eines Raums gemessen werden können, wenn das Gerät in der Nähe einer Wand platziert und in einer Höhe von ca. 1,2 Meter vom Boden entfernt mit maximalen Einstellungen betrieben wird.
- \*4 • Der Filter entfernt mehr als 99,97 % der Staubpartikel mit mindestens 0,3 Mikron Größe. (JEM1467)

## Standby-Leistung

Wenn der Stecker in eine Wandsteckdose eingesteckt ist, verbraucht das Gerät etwa 0,9 W Standby-Leistung, um die Stromkreise zu betreiben.  
Um Energie zu sparen, ziehen Sie das Kabel heraus, wenn das Gerät nicht betrieben wird.

production  
control code



Printed in China  
TINS-B116KKRZ 18C- ①

*LoveAir*

Bedienungsanleitung heruntergeladen  
von der Website [loveair.de](http://loveair.de)

Importer:  
EU : UMC Poland Sp.z o.o .,  
Ostaszewo 57B, 87-148 Łysomice, Poland

SHARP CORPORATION  
OSAKA, JAPAN

SDA/MAN/0007

[www.sharp.eu/av](http://www.sharp.eu/av)

**SHARP**  
Be Original.