

SHARP



LoveAir

Bedienungsanleitung heruntergeladen
von der Website loveair.de

Operation Manual

UA-PF40E

Air Purifier

DE

SHARP®

UA-PF40E



HIGH-DENSITY 7000*

„Plasmacluster“ und „Device of a cluster of grapes“ sind Marken der Sharp Corporation.



* Die Zahl in dieser Technologiemarken ist die geschätzte Anzahl von Ionen, die sich in 1 cm³ Luft befinden, gemessen etwa in der Mitte eines Raumes bei einer entsprechenden „High-Density Plasmacluster 7000“-Bodenfläche (bei 1,2 m Höhe über dem Boden) und bei mittlerer Leistung im Luftreinigungs- und/oder Befeuchtungsmodus, wenn ein Luftreiniger mit Hochdichte-Plasmacluster-Ionenenerzeugung in der Nähe einer Wand platziert ist. Dieses Produkt ist mit einem Gerät ausgestattet, das dieser Kapazität entspricht.

Frei stehender Typ

LUFTREINIGER Bedienungsanleitung

DEUTSCH

Bitte lesen, bevor Sie Ihren neuen Luftreiniger benutzen

Der Luftreiniger saugt Raumlufte durch den Lufteinzug ein, lässt diese durch einen Vorfilter, einen Deo-Filter und einen HEPA-Filter im Gerät strömen und gibt sie dann durch den Luftauslass wieder in den Raum ab. Der HEPA-Filter kann 99,97 % der Staubpartikel mit einer Mindestgröße von 0,3 Mikron, die den Filter passieren, entfernen.

Der Deofilter absorbiert schrittweise Gerüche, während Sie den Filter passieren.

Einige der von dem Filter absorbierten Gerüche werden womöglich erst im Laufe der Zeit aufgespalten, was zu zusätzlichen Gerüchen führen kann. Je nach Einsatzbereich, besonders in geruchsintensiven Umgebungen im Vergleich zum Hausgebrauch, können die Gerüche schon früher verstärkt auftreten. Sollten die Gerüche bestehen bleiben, sollte der Filter gewechselt werden.

HINWEIS

- Der Luftreiniger ist dazu bestimmt, Staub und Gerüche aus der Luft, jedoch keine schädlichen Gase (z.B. Kohlenstoffmonoxid im Zigarettenrauch) zu entfernen.

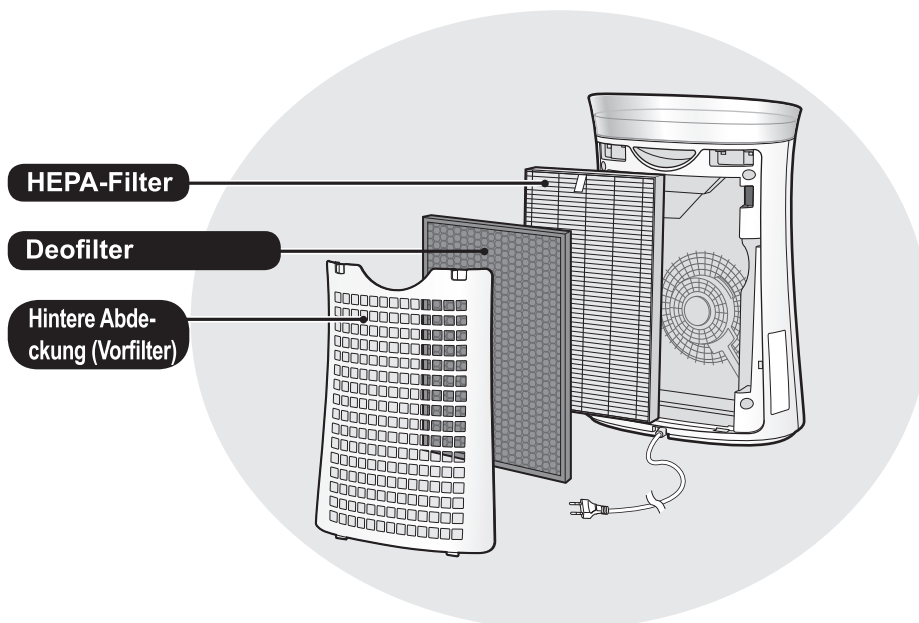

MERKMALE

Eine einzigartige Kombination aus Luftaufbereitungstechnologie Dreifach-Filtersystem + Plasmacluster-Ionen

FÄNGT STAUB AUF*

Der Vorfilter fängt Staub und andere große Partikel aus der Luft auf.

VERRINGERT GERÜCHE

Deofilter absorbiert viele gewöhnliche Haushaltsgerüche.

REDUZIERT POLLEN & SCHIMMEL*

Der HEPA-Filter fängt 99,97 % der Partikel mit einer Mindestgröße von 0,3 Mikronen auf.

FRISCHT AUF

Der Plasmacluster reinigt die Luft, ähnlich wie die Natur, indem er ein Gleichgewicht zwischen ausgestoßenen positiven und negativen Ionen herstellt.

*Wenn Luft das Filtersystem passiert.

Die Sensortechnologie überwacht durchgehend die Luftqualität und passt den Luftstrom an die ermittelte Luftreinheit an.

INHALT

WICHTIGE SICHERHEITSANWEISUNGEN ..	D-2
TEILENAMEN	D-4
FILTEREINBAU	D-5
BETRIEB	D-6
PFLEGE UND WARTUNG	D-8
FEHLERBEHEBUNG	D-10
TECHNISCHE ANGABEN	D-11

Vielen Dank für den Kauf des SHARP-Luftreinigers. Bitte lesen Sie sich diese Bedienungsanleitung sorgfältig durch. Vor der Verwendung dieses Produkts sollten Sie unbedingt folgendes Kapitel durchlesen: „Wichtige Sicherheitsanweisungen“ Bewahren Sie dieses Handbuch nach dem Lesen sorgfältig auf, um jederzeit darauf zurückgreifen zu können. Damit Sie jederzeit bequem darauf zugreifen können, sollten Sie dieses Handbuch an einem leicht zugänglichen Ort aufbewahren.

WICHTIGE SICHERHEITSANWEISUNGEN

Bei der Verwendung von Elektrogeräten sollten grundlegende Sicherheitsvorkehrungen befolgt werden, einschließlich der folgenden:

WARNUNG – Um das Risiko von Elektroschocks, Feuer oder Verletzungen zu vermeiden:

- Bitte lesen Sie alle Anweisungen sorgfältig durch, bevor Sie das Gerät benutzen.
- Bitte nur an eine 220-240 Volt-Steckdose anschließen.
- **Das Gerät nicht verwenden, wenn das Stromkabel beschädigt oder die Verbindung zur Wandsteckdose gelockert ist.**
- Entfernen Sie regelmäßig den Staub vom Netzstecker.
- **Stecken Sie keine Finger oder Fremdkörper in den Lufteinzug oder -ausgang.**
- **Wenn Sie den Stecker herausziehen, halten Sie ihn lediglich fest und ziehen Sie nicht am Kabel.**
Sonst kann es zu Elektroschocks und/oder Bränden durch Kurzschlüsse kommen.
- Achten Sie darauf, das Stromkabel nicht zu beschädigen – dies kann zu Stromschlag, Überhitzung oder Bränden führen.
- **Ziehen Sie den Stecker nicht mit feuchten Händen heraus.**
- **Verwenden Sie dieses Gerät nicht in der Nähe von Gasöfen oder Kaminen.**
- **Stecken Sie den Netzstecker aus der Wandsteckdose aus, ehe Sie das Gerät reinigen und wenn Sie das Gerät nicht verwenden.**
Sonst kann es zu Elektroschocks durch schlechte Isolierung und/oder Bränden durch Kurzschlüsse kommen.
- Wenn Sie das Gerät reinigen oder wenn es nicht benutzt wird, ziehen Sie den Stecker heraus. Sonst kann es zu Elektroschocks und/oder Bränden aus Kurzschlüssen kommen.
- **Wenn das Stromkabel beschädigt ist, muss es vom Hersteller, seinem Kundendiensttechniker, einem zugelassenen Sharp-Service-Center oder einer ähnlich qualifizierten Person ersetzt werden, um Gefahren zu vermeiden.**
- Betreiben Sie das Gerät nicht, wenn Sie Insektenspray verwenden noch in feuchten Räumen wie einem Badezimmer sowie in Räumen, in welchen sich Ölreste, Rauch von Räucherstäbchen, Funken von Zigaretten oder chemische Dämpfe in der Luft befinden.
- Seien Sie vorsichtig, wenn Sie das Gerät reinigen. Ätzende Reinigungsmittel können das Äußere beschädigen.
- Nur ein zugelassenes Sharp-Service-Center sollte diesen Luftreiniger warten. Kontaktieren Sie das nächste Service-Center bei Problemen, Umbauten oder Reparaturen.
- Dieses Gerät kann sowohl von Kindern ab 8 Jahren als auch von Personen mit eingeschränkten physischen und geistigen Fähigkeiten sowie mit Mangel an Erfahrung und Kenntnis verwendet werden, vorausgesetzt sie werden bei der Verwendung beaufsichtigt oder wurden bezüglich der möglichen Gefahren unterwiesen. Kinder dürfen nicht mit dem Gerät spielen. Die Reinigung und Wartung darf nicht von Kindern ohne Aufsicht durchgeführt werden.

HINWEIS – Radio- oder TV-Interferenz

Wenn dieser Luftreiniger Interferenzen mit Radio- oder Fernsehempfang auslöst, versuchen Sie dies folgendermaßen zu beheben:

- Richten Sie die Antenne neu aus oder bringen Sie sie an einen anderen Ort.
- Erhöhen Sie den Abstand zwischen dem Gerät und dem Radio, TV oder Funkuhr.
- Schließen Sie das Gerät an einen anderen Stromkreis als den Empfänger an.
- Bitten Sie den Händler oder einen erfahrenen Rundfunktechniker um Hilfe.

VORSICHTSMASSNAHMEN WÄHREND DES BETRIEBS

- Nicht den Lufteinlass und/oder -ausgang blockieren.
- Verwenden Sie das Gerät nicht in der Nähe von oder auf heißen Gegenständen, wie Öfen bzw. Heizungen oder an Orten, wo es in Kontakt mit Dampf kommen kann.
- Legen Sie dieses Gerät bei der Verwendung nicht auf den Boden.
- **Halten Sie das Gerät am Griff auf der Rückseite fest, wenn Sie es bewegen.**
- Betreiben Sie das Gerät nicht ohne korrekt eingesetzte Filter.
- **Nicht den HEPA-Filter und/oder den Deofilter waschen oder wiederverwenden.** Das senkt nicht nur die Filterleistung, sondern kann sogar zu Elektroschocks oder Fehlfunktionen führen.

INSTALLATIONSRATGEBER

- **Wenn Sie das Gerät verwenden, platzieren Sie es fern von Geräten, die elektrische Wellen ausstrahlen, wie Fernseher oder Radios, um elektrische Interferenzen zu vermeiden.**
- **Vermeiden Sie die Verwendung an Orten, in denen Möbel, Stoffe oder andere Gegenstände mit dem Gerät in Berührung kommen und den Lufteinzug und -ausgang einschränken können.**
- **Vermeiden Sie die Verwendung an Orten, in denen das Gerät Kondensation oder drastischen Temperaturschwankungen ausgesetzt ist. Geeignet ist eine Zimmertemperatur zwischen 0 und 35 ° C.**
- **Stellen Sie es auf eine stabile Oberfläche mit ausreichender Luftzirkulation.** Wenn Sie das Gerät in einen mit Teppich belegten Bereich stellen, kann es leicht vibrieren.
- **Vermeiden Sie Orte, wo das Gerät Fett und öligem Rauch ausgesetzt ist.** Die Geräteoberfläche könnte sonst einreißen.
- **Die Staubsammelleistung des Geräts bleibt effektiv, selbst wenn Sie das Gerät nahe an eine Wand stellen, jedoch können die umgebenden Wände und der Boden verschmutzt werden. Stellen Sie das Gerät bitte in einiger Entfernung zu einer Wand auf. Die Wand direkt hinter dem Luftauslass kann im Laufe der Zeit verschmutzt werden. Wenn Sie das Gerät längere Zeit am gleichen Ort benutzen, reinigen Sie die Wände um das Gerät herum regelmäßig.**

FILTER-RATSCHLÄGE

- Befolgen Sie die Anweisungen in diesem Handbuch für eine ordnungsgemäße Pflege und Wartung des Filters.

TEILENAMEN

VORDERSEITE

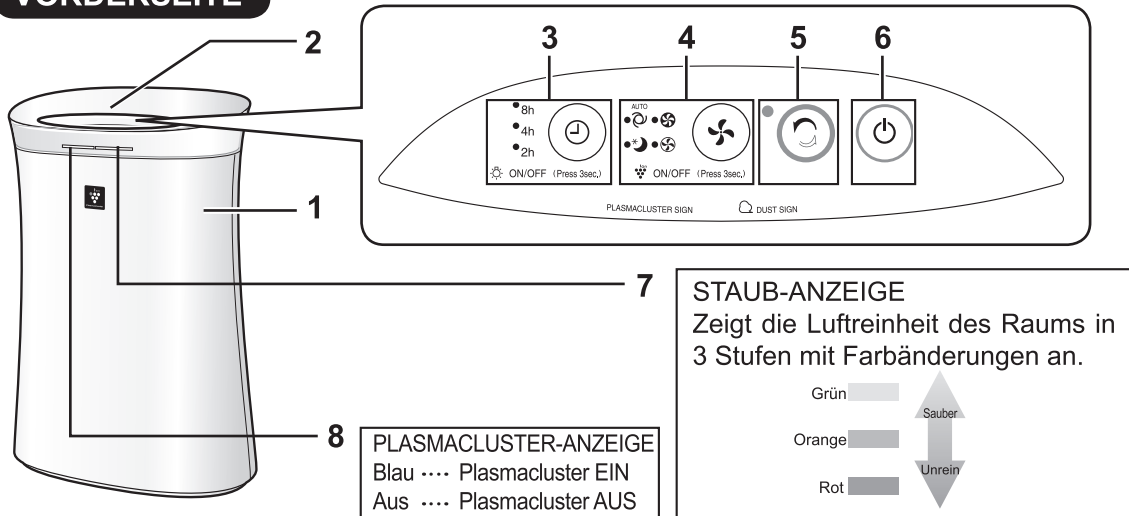

RÜCKSEITE

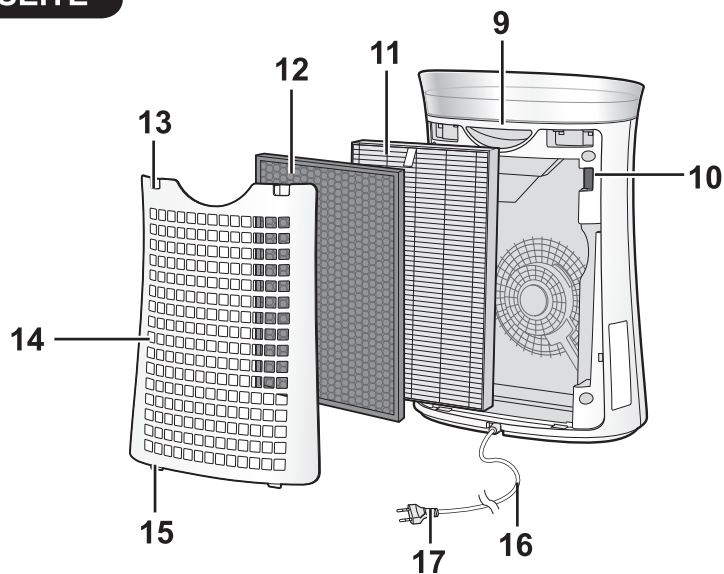

1	Gerätekörper	9	Griff
2	Luftauslass	10	Staubsensor / Staubson- sorfilter
3	AUS-ZEITSCHALTER (3 Sek. drücken) LICHT EIN/AUS-Taste	11	HEPA-Filter
4	MODUS-Zeitschalter, Anzeigeleuchte (grün) (3 Sek. drücken) Plasmacluster Ion EIN/AUS-Taste	12	Deofilter
5	CLEAN ION SHOWER-Taste, Anzeigeleuchte (grün)	13	Obere Laschen
6	EIN / AUS-Taste	14	Hintere Abdeckung (Vor- filter)
7	STAUB-ANZEIGE	15	Untere Laschen
8	PLASMACLUSTER-ANZEIGE	16	Netzkabel
		17	Stecker

FILTEREINBAU

Stellen Sie sicher, dass der Stecker aus der Steckdose gezogen ist.

Damit die Qualität des Filters gewährleistet bleibt, ist er in den Gerätekörper eingesetzt und in einem Plastikbeutel verpackt. Ehe Sie das Gerät verwenden, müssen Sie den Filter aus dem Plastikbeutel nehmen.

1 Entfernen Sie die hintere Abdeckung.

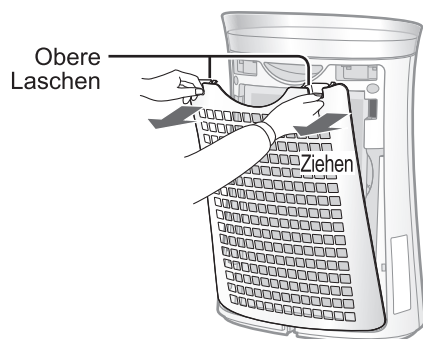

2 Entfernen Sie den Plastikbeutel und nehmen Sie den Filter heraus.

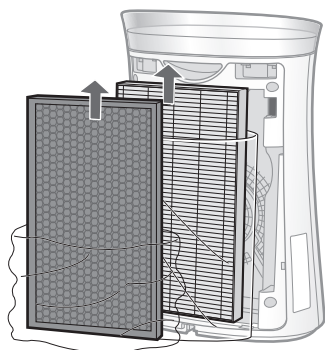

3 Setzen Sie den Filter in den Gerätekörper ein.

Setzen Sie den Filter nicht falsch herum ein, ansonsten funktioniert das Gerät nicht ordnungsgemäß.

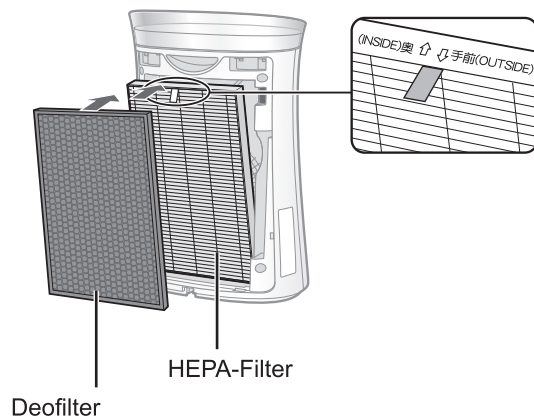

4 Die hintere Abdeckung wieder am Gerätekörper anbringen.

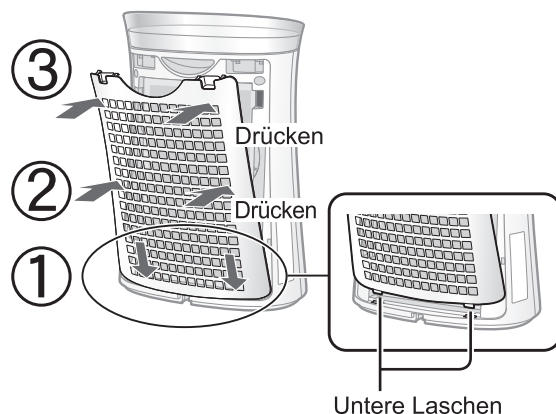

HINWEIS

Wenn Sie den Filter ersetzen, sollten Sie sich notieren, wann Sie den neuen Filter eingesetzt haben.

DEUTSCH

BETRIEB (BEDIENUNG)

SAUBERE LUFT

START

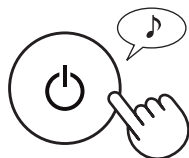

STOPP



- Wählen Sie die gewünschte Lüftergeschwindigkeit aus.
- Solange das Stromkabel nicht herausgezogen wurde, beginnt der Betrieb in dem vorherigen Betriebsmodus.

IONENDUSCHE-REINIGUNG

Stößt Plasmacluster-Ionen mit hoher Dichte und einem starken Luftfluss 60 Minuten aus.

START

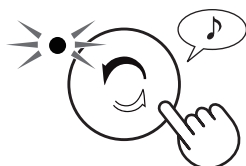

HINWEIS

- Wenn Plasmacluster Ion EINGESCHALTET ist, wird Plasmacluster Ion nicht aktiviert.
- Wenn der Betrieb beendet ist, wird das Gerät in den vorherigen Betriebsmodus zurückkehren. In diesem Modus kann das Gerät den anderen Modus oder  abschalten.

LÜFTERGESCHWINDIGKEIT



HINWEIS

AUTOMATIK 

Die Lüftergeschwindigkeit wird in Abhängigkeit der Stärke der Luftunreinheit automatisch umgeschaltet. Der Sensor ermittelt Luftunreinheiten für eine effiziente Luftreinigung.

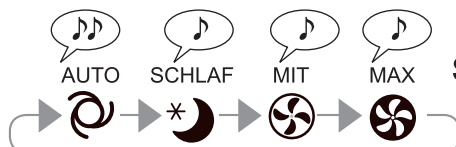

SCHLAF 

- Das Gerät läuft sehr leise und die Lüftergeschwindigkeit wird entsprechend der Menge an Unreinheiten in der Luft automatisch angepasst. STAUB-/PLASMACLUSTER-ANZEIGE schaltet sich automatisch ab. Selbst wenn die Anzeige aus ist, werden Plasmacluster-Ionen in die Luft abgegeben, außer wenn Plasmacluster Ion durch  abgeschaltet wird.

ON/OFF
(Press 3sec.)

AUSSCHALT-ZEITSCHALTER

Wählen Sie die Zeit für das Abschalten des Geräts beim Betrieb. Das Gerät stoppt automatisch, sobald die ausgewählte Zeit erreicht ist.

- 8h •
- 4h •
- 2h •

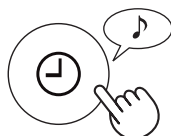

LICHTSTEUERUNG

Sie können die STAUB-/PLASMACLUSTER-ANZEIGE ausschalten, wenn sie aufleuchtet.

EIN

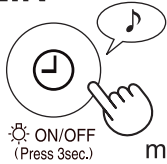

ON/OFF
(Press 3sec.)

mehr als 3 Sek.

AUS

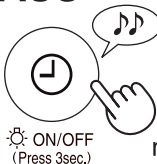

ON/OFF
(Press 3sec.)

mehr als 3 Sek.

HINWEIS

- Bei Inbetriebnahme leuchtet die STAUB/PLASMACLUSTER Anzeige auf.
- Im Schlafmodus ist die Anzeige nicht aktiv.

PLASMACLUSTER ION AN/AUS

Wenn Plasmacluster Ion EINGESCHALTET ist, schaltet sich die PLASMACLUSTER-ANZEIGE ein. (blau) (im Betrieb)

EIN

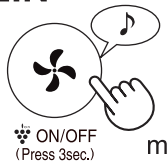

ON/OFF
(Press 3sec.)

mehr als 3 Sek.

AUS

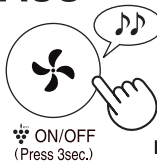

ON/OFF
(Press 3sec.)

mehr als 3 Sek.

EINSTELLUNG DER SENSORERMITTLUNGSEMPFINDLICHKEIT

Stellen Sie „Niedrig“ ein, wenn die STAUB- ANZEIGE ständig rot leuchtet, um die Empfindlichkeit zu verringern, und stellen Sie „Hoch“ ein, wenn die STAUB- ANZEIGE ständig grün leuchtet, um die Empfindlichkeit zu erhöhen.

(Bei AUSGESCHALTETEM GERÄT)

1



mehr als 3 Sek.

2



Wählen Sie die Empfindlichkeit der Sensorererkennung.

3

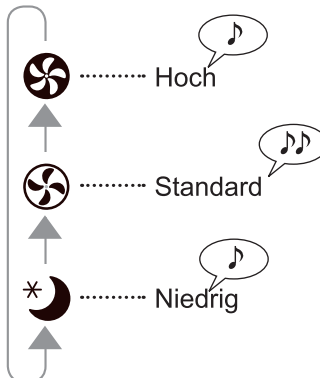
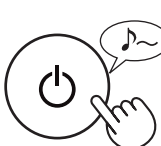

HINWEIS

- Wenn die EIN/AUS-Taste (ON/OFF) nicht innerhalb von 8 Sekunden nach der Einstellung der Sensorempfindlichkeit gedrückt wird, wird die Einstellung automatisch gespeichert.
- Die Sensorempfindlichkeitseinstellung wird auch gespeichert, wenn das Gerät ausgesteckt wird.



Damit dieser Luftreiniger optimal funktioniert, sollten Sie das Gerät und den Filter regelmäßig reinigen.

Stecken Sie das Netzkabel aus der Wandsteckdose aus, ehe Sie Wartungsarbeiten durchführen.

HINTERE ABDECKUNG (Vorfilter)

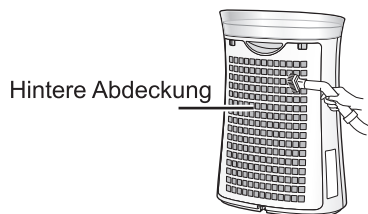

Entfernen Sie mit einem Staubsauger oder einem ähnlichen Werkzeug vorsichtig den Staub von der hinteren Abdeckung.

VORSICHT

Wenden Sie keinen übermäßigen Druck an, wenn Sie die hintere Abdeckung reinigen.

HINWEIS Wie man sorgfältig reinigt, um Schmutz zu entfernen.



1. Füllen Sie ein wenig Küchenreiniger in das Wasser und lassen Sie es etwa 10 Minuten lang einwirken.
2. Spülen Sie den Küchenreiniger mit frischem Wasser ab.
3. Lassen Sie den Filter an einem gut belüfteten Platz vollständig trocknen.

FILTER

HEPA-Filter
Etikett

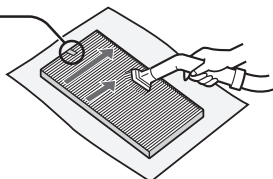

Entfernen Sie vorsichtig Staub mit einem Staubsaugeraufsatz oder einem ähnlichen Werkzeug vom HEPA-Filter.

VORSICHT

Nicht mit Wasser WASCHEN und in der Sonne TROCKNEN.
Die Filter sind fragil, achten Sie darauf, nicht zu viel Druck auszuüben.

• HEPA-Filter

Reinigen Sie lediglich diejenige Seite, auf welcher das Schild angebracht ist.
Reinigen Sie die andere Seite nicht; sonst wird der Filter beschädigt.

• Deofilter

Die Reinigung kann an beiden Seiten erfolgen.

Deofilter

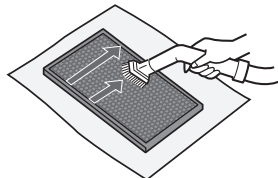

ANLAGE



Mit einem trockenen und weichen Tuch abwischen

Falls Flecken oder Schmutz hartnäckig sind, benutzen Sie ein weiches Tuch, das mit warmem Wasser befeuchtet wurde.

VORSICHT

• Keine flüchtigen Flüssigkeiten verwenden

Benzin, Farbverdünner und Polierpulver usw. können die Oberfläche beschädigen.

• Keine Reinigungsmittel verwenden

Inhaltsstoffe dieser Reinigungsmittel können das Gerät beschädigen.

Stellen Sie sicher, dass der Stecker aus der Steckdose gezogen ist.

SENSOREN

Staubsensor

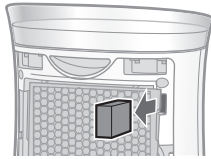

Staub-Sensorfilter

1. Hintere Abdeckung entfernen.
2. Entfernen Sie den Staub-Sensorfilter.
3. Bei starker Verschmutzung mit Wasser waschen und gründlich trocknen.

HINWEISE ZUM FILTERWECHSEL

Zeitpunkt zum Wechseln des Filters Etwa 10 Jahre nach Öffnen

Sie dürfen die Filter nicht waschen und wiederverwenden

Filterlebensdauer und Ersatzzeitspanne basieren auf der Bedingung, dass am Tag 5 Zigaretten geraucht werden und dass die Staub- und Geruchsfangleistung im Vergleich mit einem neuen Filter um die Hälfte reduziert ist.

Die Lebenszeit des Filters hängt von der Raumumgebung, der Verwendung und dem Aufstellungsort des Geräts ab.

Wir empfehlen, den Filter häufiger zu ersetzen, wenn das Produkt unter Bedingungen verwendet wird, die um einiges intensiver sind als die bei einem üblichen Hausgebrauch.

DEN FILTER ERSETZEN

Ersatzfilter

Modell: UZ-PM5HF

- HEPA-Filter: 1 Einheit



Modell: UZ-PM5DF

- Deofilter: 1 Einheit

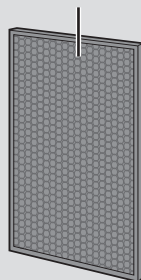

Auf Seite D-5 finden Sie Anweisungen, wie Sie den Filter einbauen, wenn Sie ihn ersetzen.

- Kontaktieren Sie ihren Händler für den Kauf eines Ersatzfilters.
- Benutzen Sie nur Filter, die für dieses Produkt entwickelt wurden.

Entsorgung der Filter

Entsorgen Sie den ersetzten Filter bitte entsprechend den örtlichen Umweltschutzrichtlinien und -bestimmungen.

HEPA-Filter-Materialien:

- Filter: Polypropylen
- Rahmen: Polyester

Deofilter-Materialien:

- Polypropylen, Polyester, Aktivkohle

FEHLERBEHEBUNG

Bevor Sie den Kundendienst anrufen, lesen Sie sich bitte zuerst die Liste „Fehlerbehebung“ durch, da das Problem möglicherweise keine Gerätefehlfunktion ist.

PROBLEM	BEHEBEN (keine Fehlfunktion)
Gerüche und Rauch werden nicht entfernt.	<ul style="list-style-type: none"> Reinigen oder ersetzen Sie die Filter, wenn sie offenbar schwer verschmutzt sind. (Vgl. D-8, D-9)
Die STAUB-ANZEIGE leuchtet grün, selbst wenn die Luft unrein ist.	<ul style="list-style-type: none"> Die Luft war womöglich zu dem Zeitpunkt unrein, als das Gerät eingesteckt wurde. Gerät ausstecken, eine Minute warten und wieder einstecken.
Die STAUB-ANZEIGE leuchtet orange oder rot, selbst wenn die Luft rein ist.	<ul style="list-style-type: none"> Der Sensorbetrieb ist beeinträchtigt, wenn die Staubsensorschmutzig oder verstopft sind. Reinigen Sie vorsichtig den Staub-Sensorfilter. (Vgl. D-9)
Im Gerät ist ein Klick- oder Tickgeräusch zu hören.	<ul style="list-style-type: none"> Diese Geräusche können entstehen, wenn das Gerät Ionen erzeugt.
Die ausgestoßene Luft weist einen Geruch auf.	<ul style="list-style-type: none"> Überprüfen Sie, ob die Filter stark verschmutzt sind. Reinigen oder ersetzen Sie die Filter. Plasmacluster-Luftreiniger stoßen kleine Mengen Ozon aus, die einen Geruch erzeugen können. Diese Ozon-Emissionen liegen weit unter dem Sicherheitsniveau.
Das Gerät funktioniert nicht ordnungsgemäß, wenn Zigarettenrauch in der Luft ist.	<ul style="list-style-type: none"> Steht das Gerät an einem Ort, wo es für den Sensor schwierig ist, Zigarettenrauch zu ermitteln? Sind die Staubsensoröffnungen blockiert oder verstopft? (In diesem Fall sollten Sie den Filter reinigen.) (Vgl. D-9)
Die STAUB-ANZEIGE ist abgeschaltet.	<ul style="list-style-type: none"> Überprüfen Sie, ob der Licht-AUS-Modus ausgewählt wurde. Drücken Sie 3 Sekunden lang , damit die Anzeige leuchtet. (Vgl. D-7) Überprüfen Sie, ob der SCHLAF-Modus ausgewählt wurde. Die STAUB-ANZEIGE/PLASMACLUSTER-ANZEIGE wird automatisch abgeschaltet, wenn der SCHLAF-Modus ausgewählt wird.
Die STAUB-ANZEIGE ändert häufig die Farbe.	<ul style="list-style-type: none"> Die STAUB-ANZEIGE wechselt automatisch die Farbe, wenn Unreinheiten vom Staub-sensor erkannt werden. Die Empfindlichkeit der Sensorerkennung kann niedriger eingestellt werden. (Vgl. D-7)

PROBLEM	BEHEBEN (keine Fehlfunktion)
AUTO-NEUSTART Nach einem Stromausfall automatisch den Betrieb wiederbeginnen, sobald der Strom wieder verfügbar ist.	Der Auto-Neustart kann eingestellt werden. <ul style="list-style-type: none"> • Selbst wenn der Stecker herausgezogen wurde oder die Sicherung während des Betriebs herausgeflogen ist, beginnt das Gerät wieder im vorigen Betriebsmodus und mit den vorigen Einstellungen, wenn der Strom zurückkehrt.
<div style="border: 1px solid black; padding: 10px;"> <div style="display: flex; justify-content: space-around;"> <div style="text-align: center;"> <p>EIN (Bei AUSGESCHALTETEM GERÄT)</p> <p>(Gleichzeitig länger als 3 Sek.)</p> <p>Wenn die Anzeigen , , 10 Sekunden aufleuchten, ist die Einstellung abgeschlossen.</p> </div> <div style="text-align: center;"> <p>AUS (Bei AUSGESCHALTETEM GERÄT)</p> <p>(Gleichzeitig länger als 3 Sek.)</p> </div> </div> </div>	

TECHNISCHE ANGABEN

Stromversorgung		220-240 V 50-60 Hz		
Lüftergeschwindigkeit-Einstellung	Lüftergeschwindigkeit	MAX	MIT	SCHLAF*1
	Nennleistung (W)	27	10	3,0~5,0
	Luftstrom (m ³ /Std.)	240	150	54~96
Empfohlene Raumgröße (m ²)*2		~30		
Empfohlene Raumgröße für High Density Plasmacluster Ion (m ²)*3		~23		
Kabellänge (m)		2,0		
Maße (mm)		383(B) x 209(T) x 540(H)		
Gewicht (kg)		5,1		

*1 Die Lüftergeschwindigkeit wird in Abhängigkeit der Stärke der Luftunreinheit automatisch umgeschaltet.

*2 Raumgröße, die sich für den Betrieb des Geräts bei maximaler Lüftergeschwindigkeit eignet.
 • Gibt den Raum an, in dem eine bestimmte Menge Staubpartikel innerhalb von 30 Minuten entfernt werden kann. (JEM1467).

*3 Die Größe eines Raums, in dem ca. 7000 Ionen pro Kubikzentimeter in der Mitte eines Raums (bei einer Höhe von ca. 1,2 Meter vom Boden) gemessen werden können, wenn das Produkt in der Nähe einer Wand platziert und mit der Lüftergeschwindigkeit „MIT“ betrieben wird.

Standby-Leistung

Um die Stromkreise zu betreiben, während der Stecker in die Wandsteckdose eingesteckt ist, verbraucht dieses Produkt etwa 1,0 W Standby-Leistung. Um Energie zu sparen, ziehen Sie das Kabel heraus, wenn das Gerät nicht betrieben wird.



Achtung: Ihr Produkt ist mit diesem Symbol gekennzeichnet. Dies bedeutet, dass Elektro-Altgeräte nicht mit dem allgemeinen Hausmüll vermischt werden dürfen. Es gibt ein separates Sammelsystem für diese Produkte.

A. Entsorgungsinformationen (für Haushalte)

1. In der EU

WENN SIE DAS GERÄT ENTSORGEN MÖCHTEN, WERFEN SIE DAS GERÄT WEDER IN DEN HAUSMÜLL NOCH IN EIN FEUER!

Benutzte Elektrogeräte und Elektronikgeräte sollten immer GETRENNT entsorgt und wiederaufbereitet werden, gemäß den örtlichen Gesetzen.

Dies unterstützt den Umweltschutz, das Recycling und trägt zu einer Verringerung der Abfallmenge bei. SCHLECHTE ENTSORGUNG kann aufgrund bestimmter Substanzen gesundheitsschädlich und schädlich für die Umwelt sein! Bringen Sie ALTGERÄTE zu der nächsten Müllsammelstelle.

Wenn Sie sich nicht sicher sind, kontaktieren Sie die zuständigen Behörden oder den Händler für weitere Informationen.

NUR FÜR NUTZER IN DER EU UND EINIGE ANDERE LÄNDERN, WIE Z. B. NORWEGEN UND DIE SCHWEIZ: Die getrennte Entsorgung ist gesetzlich verpflichtend.

Das oben gezeigte Symbol auf Elektrogeräten (oder der Verpackung) soll die Benutzer daran erinnern.

PRIVATNUTZER müssen existierende Rückgabemöglichkeiten für gebrauchte Geräte nutzen. Die Rückgabe ist kostenlos.

Wenn das Gerät für GESCHÄFTSZWECKE verwendet wurde, kontaktieren Sie Ihren SHARP-Händler, der Sie über die Rückgabemöglichkeiten informieren wird. Für die Rückgabe können Kosten anfallen. Kleingeräte (und kleine Mengen) kann auch an Ihrem örtlichen Wertstoffhof abgegeben werden. In Spanien: Kontaktieren Sie bitte ihr örtliches Entsorgungsunternehmen oder die örtlichen Behörden, um mehr über die Entsorgung Ihrer Altgeräte zu erfahren.

2. In Nicht-EU-Ländern

Bitte kontaktieren sie Ihre örtlichen Behörden für mehr Informationen über die ordnungsgemäße Entsorgung Ihres Produkts.

In der Schweiz: Alt-Elektrogeräte können kostenlos an den Händler zurückgegeben werden, selbst wenn Sie kein neues Gerät kaufen. Weitere Entsorgungsmöglichkeiten finden Sie unter: www.swico.ch oder www.sens.ch.

B. Entsorgungsinformationen für Geschäftsnutzer.

1. In der EU

Wenn das Produkt für gewerbliche Zwecke benutzt wurde und Sie es entsorgen möchten:

Bitte kontaktieren Sie Ihren SHARP-Händler, der Sie über Rückgabemöglichkeiten informieren wird. Die Rücknahme und/oder das Recycling können kostenpflichtig sein. Kleingeräte (und kleine Mengen) können auch an Ihrem örtlichen Wertstoffhof abgegeben werden.

In Spanien: Kontaktieren Sie bitte ihr örtliches Entsorgungsunternehmen oder die örtlichen Behörden, um mehr über die Entsorgung Ihrer Altgeräte zu erfahren.

2. In Nicht-EU-Ländern

Bitte kontaktieren sie Ihre örtlichen Behörden für mehr Informationen über die ordnungsgemäße Entsorgung Ihres Produkts.

Printed in Thailand
TINS-B123KKRZ 18B- ①

LoveAir

Bedienungsanleitung heruntergeladen
von der Website loveair.de

UMC Poland Sp. z o.o.
Ostaszewo 57B, 87-148 Łysomice, Poland

SHARP CORPORATION
OSAKA, JAPAN

SDA/MAN/0005

www.sharp.eu/av

SHARP