

# SHARP



## Operation Manual

UA-KIN50E, UA-KIN40E

Air Purifier with Humidifying Function

EN

DE

ES

FR

IT

NL

PL

Vielen Dank für den Kauf des Sharp-Luftreinigungsapparats.  
Bitte lesen Sie diese Bedienungsanleitung sorgfältig durch, bevor Sie das Produkt verwenden.  
Dieses Handbuch sollte an einem sicheren Ort aufbewahrt werden und immer griffbereit sein.

## INHALT

<b>WICHTIGE SICHERHEITSANWEISUNGEN .....</b>	<b>DIE AKTUELLE SEITE</b>
<b>FUNKTIONSPRINZIP .....</b>	<b>4</b>
<b>BEZEICHNUNG DER BAUTEILE.....</b>	<b>6</b>
<b>VOR DER ERSTEN VERWENDUNG .....</b>	<b>9</b>
<b>BETRIEB.....</b>	<b>10</b>
<b>PFLEGE UND WARTUNG.....</b>	<b>14</b>
<b>ERSATZ.....</b>	<b>18</b>
<b>FEHLERBEHEBUNG.....</b>	<b>19</b>
<b>TECHNISCHE ANGABEN.....</b>	<b>21</b>

## WICHTIGE SICHERHEITSANWEISUNGEN

Bei der Verwendung von Elektrogeräten sollten immer grundlegende Sicherheitsvorkehrungen befolgt werden:

### WARNUNG

Beachten Sie immer folgende Punkte, um das Risiko von Elektroschocks, Feuer oder Verletzungen zu vermeiden:

### BETRIEB

- Bitte lesen Sie alle Anweisungen sorgfältig durch, bevor Sie das Produkt verwenden.
- Bitte nur an eine 220-240 Volt-Steckdose anschließen.
- Verwenden Sie das Produkt nicht, wenn das Stromkabel beschädigt oder die Verbindung zur Wandsteckdose gelockert ist.
- Entfernen Sie regelmäßig den Staub vom Stecker.
- Wenn Sie den Stecker herausziehen, halten Sie ihn lediglich fest und ziehen Sie nicht am Kabel.  
Ansonsten kann ein Kurzschluss auftreten, der zu einem Stromschlag oder Feuer führen kann.

- Achten Sie darauf, das Netzkabel nicht zu beschädigen. Wenn Sie das Produkt entfernen, beschädigen Sie nicht das Netzkabel mit den Rollen. Ansonsten kann ein Stromschlag, Hitzeentwicklung oder Feuer verursacht werden.
- Ziehen Sie den Stecker nicht mit feuchten Händen heraus.
- Ziehen Sie immer den Netzstecker, wenn Sie den Wasserbehälter nachfüllen, ehe Sie Wartungsmaßnahmen durchführen, wenn Sie einen Filter anbringen oder ersetzen und wenn Sie das Gerät lange Zeit nicht benutzen. Ansonsten kann ein Kurzschluss auftreten, der zu einem Stromschlag oder Feuer führen kann.
- Wenn das Stromkabel beschädigt ist, muss es vom Hersteller, seinem Kundendiensttechniker, einem zugelassenen Sharp-Service-Center oder von ähnlich qualifizierten Personen ersetzt werden, um Gefahren zu vermeiden. Kontaktieren Sie das nächste Service-Center bei Problemen, Anpassungen oder Reparaturen.
- Sie dürfen das Produkt nicht selbst reparieren oder demontieren.

- Stecken Sie keine Finger oder Fremdkörper in den Lufteinlass oder Luftauslass.
- Lassen Sie das Produkt nicht mit Wasser in Berührung kommen.  
Ansonsten kann ein Kurzschluss oder Stromschlag verursacht werden.
- Wenn Sie das Produkt tragen, entfernen Sie zuerst den Wassertank und das Befeuchtungsfach und halten Sie das Produkt an beiden Seitengriffen fest.
- Trinken Sie nicht das Wasser im Befeuchtungsfach oder dem Wassertank.
- Ersetzen Sie das Wasser im Wassertank täglich mit frischem Wasser aus dem Wasserhahn aus und reinigen Sie den Wassertank und das Befeuchtungsfach regelmäßig.  
Wenn das Produkt nicht benutzt wird, sollten Sie das Wasser im Wassertank und im Befeuchtungsfach entsorgen. Bleibt es im Wassertank und/oder im Befeuchtungsfach, können Schimmel, Bakterien oder schlechte Gerüche entstehen. In seltenen Fällen können solche Bakterien ein Gesundheitsrisiko darstellen.
- Dieses Gerät kann sowohl von Kindern ab 8 Jahren als auch von Personen mit eingeschränkten physischen und geistigen Fähigkeiten sowie mit Mangel an Erfahrung und Kenntnis verwendet werden, vorausgesetzt sie werden bei der Verwendung beaufsichtigt oder wurden bezüglich der möglichen Gefahren unterwiesen. Kinder dürfen nicht mit dem Gerät spielen. Reinigung und Wartung dürfen nicht von Kindern ohne Aufsicht durchgeführt werden.

## EINBAU

- Verwenden Sie dieses Produkt nicht in der Nähe von Gasöfen oder Kaminen.  
Wenn das Produkt im gleichen Raum mit Gasgeräten betrieben wird, sollte der Raum in regelmäßigen Abständen gelüftet werden – ansonsten kann es zu einer Kohlenmonoxidvergiftung kommen.
- Betreiben Sie das Produkt nicht in Räumen, in denen Insektenspray verwendet wurde oder wird.  
Betreiben Sie das Produkt nicht in Räumen, in welchen sich Ölrreste, Rauch von Räucherstäbchen, Funken brennender Zigaretten oder chemische Dämpfe in der Luft befinden.
- Produkt von Wasser fernhalten.  
Betreiben Sie das Produkt nicht an Orten, an denen es feucht werden könnte, wie in einem Badezimmer.

## WARTUNG

- Seien Sie vorsichtig, wenn Sie das Produkt reinigen.  
Ätzende Reinigungsmittel können das Gehäuse beschädigen.

## VORSICHT

### BETRIEB

- Nicht den Lufteinlass oder Luftauslass blockieren.
- Produkt immer nur in aufrechter Position betreiben.
- Bewegen Sie das Produkt nicht, wenn es im Betrieb ist.
- Bewegen Sie das Produkt nicht und wechseln Sie nicht die Richtung während Sie die Rollfüße herausziehen.
- Steht das Produkt auf einer unebenen Oberfläche, einem dicken Teppich oder einem Boden, der leicht beschädigt werden kann, heben Sie es an, wenn Sie es bewegen.
- Wenn Sie das Produkt auf den Rollfüßen bewegen, bewegen Sie es langsam und in horizontaler Richtung.
- Schalten Sie das Produkt aus und nehmen Sie den Wassertank vor dem Bewegen heraus und achten Sie darauf, Ihre Finger nicht einzuklemmen.
- Betreiben Sie das Produkt nicht, ohne dass Filter, Wassertank und Befeuchtungsfach ordnungsgemäß eingesetzt wurden.
- Wenn Sie den Wassertank nachfüllen, sollten Sie sicherstellen, dass kein Wasser aus dem Wassertank austritt.
- Stellen Sie sicher, dass sich kein Wasser außerhalb des Wassertanks befindet.
- Verwenden Sie kein heißes Wasser (über 40 °C), keine Chemikalien, keine Aromastoffe, kein schmutziges Wasser und keine anderen schädlichen Substanzen. Sonst kann es zu Verformung oder Fehlfunktionen des Produkts kommen.
- Verwenden Sie nur frisches Leitungswasser.  
Die Verwendung anderer Wasserquellen kann das Entstehen von Schimmel, Pilzen oder Bakterien fördern.
- Den Wassertank nicht schütteln, wenn Sie ihn am Tragegriff festhalten.

### EINBAU

- Stellen Sie das Produkt nicht in die Nähe von heißen Gegenständen, wie Öfen und

Heizungen, oder an Orte, wo es in Kontakt mit Dampf kommen kann.

## WARTUNG

- Reinigen Sie das Gehäuse nur mit einem weichen Tuch.  
Benutzen Sie keine flüchtigen Flüssigkeiten oder Reinigungsmittel.  
Die Oberfläche des Produkts kann beschädigt werden oder Risse bekommen, wenn Sie Farbverdünner, Benzin oder Polierpulver verwenden. Zudem kann es zu Fehlfunktionen der Sensoren führen.
- Putzen Sie den Vorfilter während der Wartung nicht zu stark.
- Den HEPA- und den Geruchsfilter nicht waschen und wiederverwenden.  
Das senkt nicht nur die Filterleistung, sondern kann sogar zu Stromschlägen oder Fehlfunktionen führen.
- Die erforderliche Wartungshäufigkeit (Entkalkung) hängt von der Härte oder den Verunreinigungen in dem Wasser ab, das Sie verwenden – je härter das Wasser ist, desto häufiger müssen Sie das Gerät entkalken.
- Verwenden Sie keine Spülmittel, die nicht angegeben sind, wenn Sie die Wartung des Befeuchtungsfachs und der Abdeckung vornehmen. Dies kann zu Verformung, Mattwerden und Reißen (und somit zum Auslaufen des Wassers) führen.
- Achten Sie darauf kein Wasser zu verschütten, wenn Sie das Befeuchtungsfach entnehmen oder reinigen.
- Nicht den Schwimmer und den Roller entfernen. Wenn sich der Schwimmer löst, lesen Sie Seite 15.
- Nehmen Sie den Befeuchtungsfilter nicht aus dem Filtrahmen heraus, außer wenn Sie ihn ersetzen.

## HINWEIS

### Wenn das Produkt den Radio- oder Fernsehempfang stört

Wenn der Luftreiniger Interferenzen mit Radio- oder Fernsehempfang auslöst, versuchen Sie dies folgendermaßen zu beheben:

- Richten Sie die Empfangsantenne neu aus oder positionieren Sie sie an einem anderen Ort.
- Erhöhen Sie den Abstand zwischen dem Produkt und dem Radio oder Fernseher.

- Schließen Sie das Gerät an eine Steckdose an, die zu einem anderen Stromkreis gehört als der Radio oder der Fernseher.
- Bitten Sie den Händler oder einen qualifizierten Rundfunktechniker um Hilfe.

## EINBAU

- Vermeiden Sie Standorte, an denen die Sensoren direktem Wind ausgesetzt ist. Dies kann zu einer Fehlfunktion des Produkts führen.
- Vermeiden Sie die Verwendung an Orten, an denen Möbel, Stoffe oder andere Gegenstände mit dem Produkt in Berührung kommen und den Lufteinzug und -ausgang einschränken können.
- Vermeiden Sie die Verwendung an Standorten, an denen das Produkt Kondensation oder drastischen Temperaturschwankungen ausgesetzt ist. Die geeignete Raumtemperatur beträgt 0 bis 35 °C.
- Stellen Sie das Produkt auf eine ebene und feste Oberfläche mit ausreichender Luftzirkulation. Wenn starker Wind oder Staub durch das Fenster eindringt, kann das die Luftreinigungsleistung und Effizienz verhindern. Wenn Sie das Produkt auf einen schweren Teppich stellen, kann es leicht vibrieren. Stellen Sie das Produkt auf eine ebene Oberfläche, um zu vermeiden, dass Wasser aus dem Wassertank und dem Befeuchtungsfach ausläuft.
- Vermeiden Sie Standorte, die Fett oder öligen Rauch erzeugen. Ansonsten kann es zu Sprüngen am Gehäuse des Produkts und zu einer Fehlfunktion der Sensoren kommen.
- Die Staubsammelleistung des Produkts bleibt gleich, selbst wenn Sie das Produkt nur 3 cm weit von der Wand entfernt aufstellen, jedoch können die umgebenden Wände und der Boden verschmutzt werden. Stellen Sie das Produkt bitte in einiger Entfernung zu einer Wand auf. Die Wand direkt hinter dem Luftauslass kann im Laufe der Zeit verschmutzt werden. Wenn Sie das Produkt längere Zeit am gleichen Ort benutzen, reinigen Sie die Wände um das Gerät herum regelmäßig.

## WARTUNG

- Befolgen Sie die Anweisungen in diesem Handbuch für eine ordnungsgemäße Filterpflege und -wartung.



Achtung: Ihr Produkt ist mit diesem Symbol gekennzeichnet. Dies bedeutet, dass Elektro-Altgeräte nicht mit dem allgemeinen Hausmüll vermengt werden dürfen.  
Es gibt ein separates Sammelsystem für diese Produkte.

## A. Informationen zur Entsorgung für Benutzer (für Haushalte)

### 1. In der EU

WENN SIE DAS GERÄT ENTSORGEN MÖCHTEN, WERFEN SIE ES WEDER IN DEN HAUSMÜLL NOCH IN EIN FEUER!

Benutzte Elektrogeräte und Elektrogeräte sollten immer GETRENNT gemäß den örtlichen Gesetzen entsorgt und wiederaufbereitet werden.

Ein getrenntes Sammeln unterstützt eine umweltfreundliche Wiederaufbereitung, das Recycling von Materialien und die Verringerung der endgültigen Abfallmenge.

UNSACHGEMÄSSE ENTSORGUNG kann aufgrund bestimmter Substanzen schädlich für Gesundheit und Umwelt sein! Bringen Sie ALTGERÄTE zu einer lokalen, normalerweise kommunalen Sammelstelle.

Wenn Sie bezüglich der Entsorgung nicht sicher sind, kontaktieren Sie die lokalen Behörden und erkundigen Sie sich nach der richtigen Entsorgungsmethode.

NUR FÜR NUTZER IN DER EU UND EINIGEN ANDEREN LÄNDERN, WIE Z. B. NORWEGEN UND DER SCHWEIZ: Die getrennte Entsorgung ist gesetzlich verpflichtend. Das oben gezeigte Symbol auf Elektrogeräten (oder der Verpackung) soll die Benutzer daran erinnern.

Benutzer aus PRIVATEN HAUSHALTEN müssen existierende Rückgabeeinrichtungen für Altgeräte nutzen. Die Rückgabe ist kostenlos.

Wenn das Gerät für GESCHÄFTSZWECKE verwendet wurde, kontaktieren Sie Ihren SHARP-Händler, der Sie über die Rückgabemöglichkeiten informieren wird. Für die Rückgabe können Kosten anfallen. Kleingeräte (und kleine Mengen) können auch bei Ihrer örtlichen Sammelstelle abgegeben werden. In Spanien: Kontaktieren Sie bitte ihr örtliches Sammelsystem oder die örtlichen Behörden für die Rückgabe Ihrer Altgeräte.

### 2. In anderen Ländern außerhalb der EU

Wenn Sie dieses Produkt entsorgen möchten, kontaktieren Sie Ihre örtlichen Behörden und erkundigen Sie sich nach der ordnungsgemäßen Entsorgungsmethode.

In der Schweiz: Elektronik-Altgeräte können kostenlos an den Händler zurückgegeben werden, selbst wenn Sie kein neues Gerät kaufen. Weitere Sammelstellen sind auf der Homepage unter [www.swico.ch](http://www.swico.ch) oder [www.sens.ch](http://www.sens.ch) aufgeführt.

## B. Entsorgungsinformationen für gewerbliche Nutzer.

### 1. In der EU

Wenn das Produkt für gewerbliche Zwecke benutzt wurde und Sie es entsorgen möchten:

Bitte kontaktieren Sie Ihren SHARP-Händler, der Sie über Rückgabemöglichkeiten des Produkts informieren wird. Die Rückgabe und/oder das Recycling können kostenpflichtig sein.

Kleingeräte (und kleine Mengen) können auch an Ihrer örtlichen Sammelstelle abgegeben werden.

In Spanien: Kontaktieren Sie bitte ihr örtliches Sammelsystem oder die örtlichen Behörden für die Rückgabe Ihrer Altgeräte.

### 2. In anderen Ländern außerhalb der EU

Wenn Sie dieses Produkt entsorgen möchten, kontaktieren Sie Ihre örtlichen Behörden und erkundigen Sie sich nach der ordnungsgemäßen Entsorgungsmethode.

# FUNKTIONSPRINZIP

## FUNKTIONEN

• Die Abbildung in dieser Anleitung ist UA-KIN40E.

Eine einzigartige Kombination aus Luftaufbereitungstechnologie

### Plasmacluster

Der Plasmacluster reinigt die Luft, ähnlich wie die Natur die Umwelt reinigt, indem er ein Gleichgewicht zwischen ausgestoßenen positiven und negativen Ionen herstellt.



HIGH-DENSITY 25000\*

„Plasmacluster“ und „Device of a cluster of grapes“ sind Marken der Sharp Corporation.

\* Die Zahl in dieser Technologiemarken ist die geschätzte Anzahl von Ionen, die sich in 1 cm<sup>3</sup> Luft befinden, gemessen etwa in der Mitte eines Raumes bei einer entsprechenden Bodenfläche (bei 1,2 m Höhe über dem Boden) und wenn das Gerät in der Nähe einer Wand mit MIT-Einstellung platziert wird.

### Dreifach-Filtersystem + Befeuchtung

#### Vorfilter

Vorfilter fängt Staubpartikeln von einer ungefähren Größe von über 240 Mikron auf.

#### Geruchsfilter

Geruchsfilter absorbiert viele gewöhnliche Haushaltsgerüche.

#### HEPA-Filter

Der HEPA-Filter fängt 99,97 % der Partikel mit einer Mindestgröße von 0,3 Mikron auf.

#### Befeuchtungsfunktion

Eine angenehme Luftfeuchtigkeit im Raum versorgt Ihre Haut und Ihren Hals mit Feuchtigkeit und hält sie gesund.

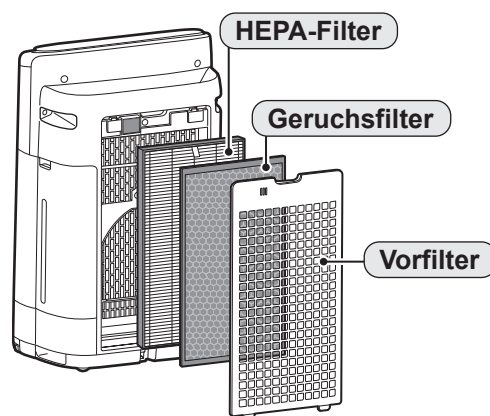

### Einzigartiger Luftstrom

Leistungsstarke Luftabsaugung und einzigartiger Luftstrom sammeln schnell und effizient Staub und andere Partikel.

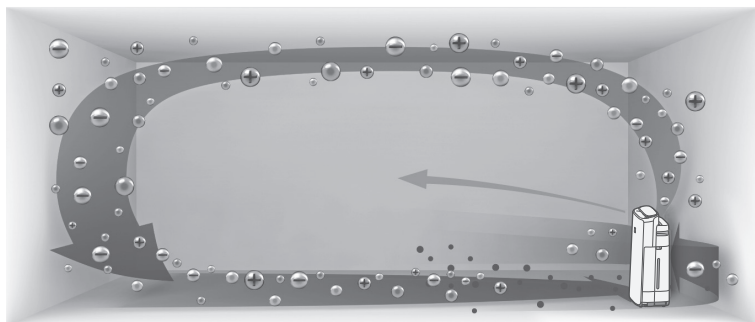

Ein schnellerer Luftstrom in einem Winkel von 20 ° sammelt Staub in den niedrigeren Ebenen des Raumes und ermöglicht damit eine wirksame Reinigung. Plasmacluster kann statische Elektrizität entfernen und damit das Anhaften von Staub an Wänden und anderen Oberflächen verhindern.

## Bitte lesen, bevor Sie Ihren Luftreiniger benutzen

Der Luftreiniger saugt Raumluft durch den Lufteinlass ein, lässt diese durch einen Vorfilter, einen Geruchsfilter und einen HEPA-Filter im Gerät strömen und gibt sie dann durch den Luftauslass wieder in den Raum ab. Der HEPA-Filter kann 99,97 % der Staubpartikel mit einer Mindestgröße von 0,3 Mikron, die den Filter passieren, entfernen und trägt dazu bei, Gerüche zu absorbieren.

Der Geruchsfilter absorbiert schrittweise Gerüche, während Sie den Filter passieren.

Einige der vom Filter absorbierten Gerüche werden womöglich erst im Laufe der Zeit aufgespalten, was zu zusätzlichen Gerüchen führen kann. Je nach Einsatzbedingungen, besonders wenn das Produkt bei Umgebungsbedingungen verwendet wird, die deutlich härter sind als ein normaler Haushalt, können sich diese Gerüche früher als erwartet bemerkbar machen. Wenn diese Gerüche weiterbestehen, ersetzen Sie die Filter.

Wenn Mineralien im Leitungswasser an den Filtern harte und weiße Ablagerungen bilden, nehmen sie Gerüche im Raum auf, die wiederum unangenehme Gerüche abgeben können, wenn der Befeuchtungsfilter trocken ist. (Variiert je nach Wasserqualität und anderen Umgebungsfaktoren)

In einem solchen Fall sollten Sie eine Wartung des Befeuchtungsfilters durchführen. (Seite 15)

### HINWEIS

- Der Luftreiniger ist dazu bestimmt, Staub und Gerüche aus der Luft zu entfernen.  
Der Luftreiniger ist nicht dazu bestimmt, schädliche Gase wie Kohlenmonoxid im Zigarettenrauch zu entfernen.  
Wenn die Geruchsquelle weiterhin bestehen bleibt, kann der Luftreiniger den Geruch nicht vollständig entfernen.

# BEZEICHNUNG DER BAUTEILE

## BEDIENFELD

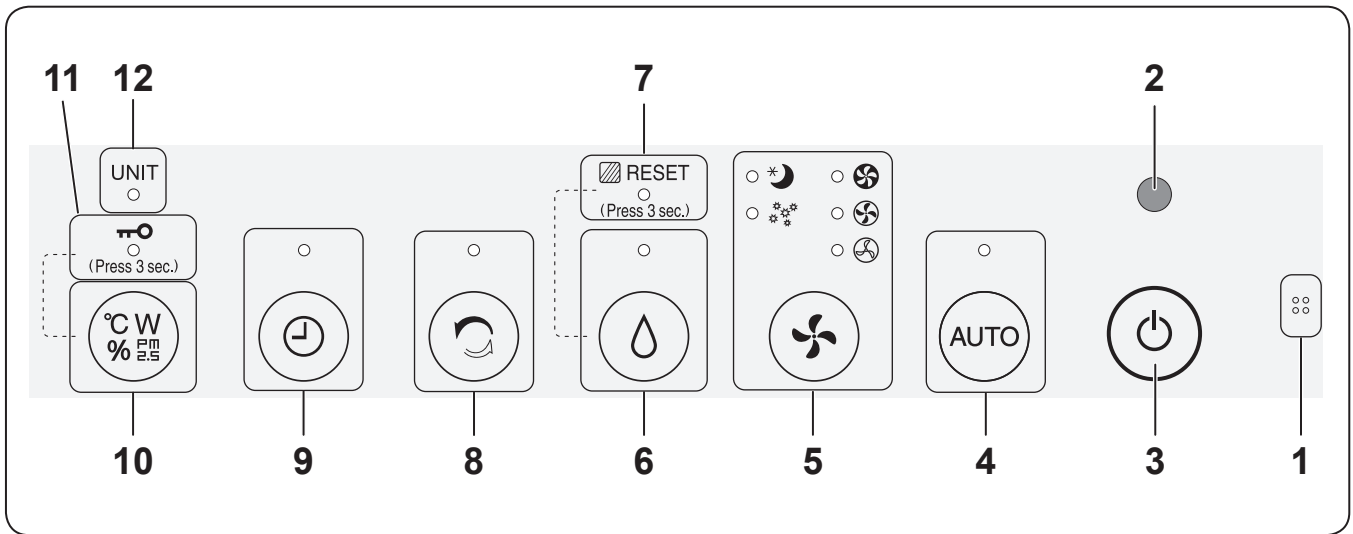

## ANZEIGE

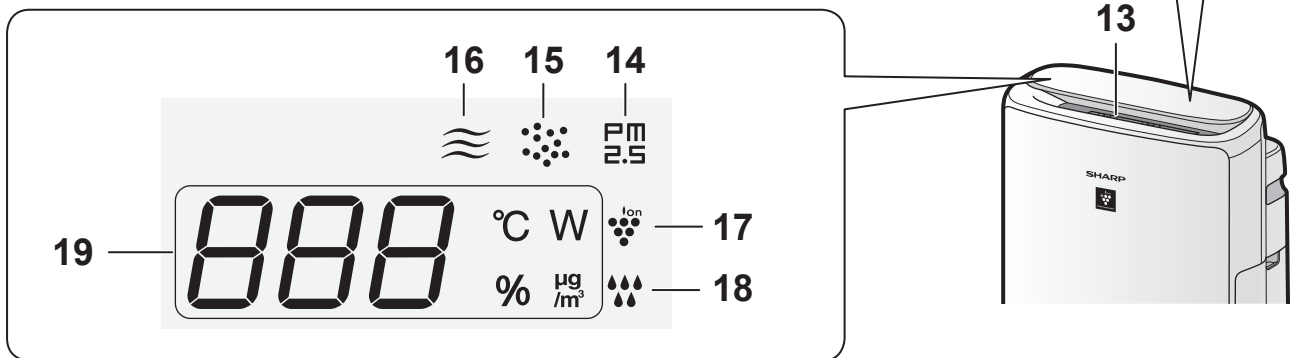

## LICHTSENSOR

Wenn die Lichtsteuerung auf „Auto“ gestellt ist, schalten sich das Display und die Sauberkeitsanzeige je nach Raumhelligkeit automatisch EIN oder AUS. (Seite 12)

### HINWEIS Erfassungsbereich des Lichtsensors

Installieren Sie das Produkt an keinem der folgenden Orte auf. Der Lichtsensor könnte nicht ordnungsgemäß funktionieren.



Direkt unter einem Beleuchtungskörper.

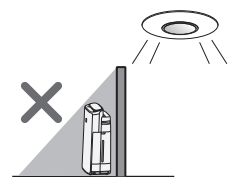

Im Schatten



1	<b>Sensor</b> (intern) Gerüche/Temperatur/Feuchtigkeit
2	<b>Lichtsensor</b>
3	<b>EIN-AUS-Taste</b>
4	<b>AUTO-Taste, Lampe</b> (Weiß)
5	<b>Modustaste, Lampen</b> (Weiß)
6	<b>Befeuchtung EIN/AUS-Taste, Lampe</b> (Weiß)
	(3 Sek. Drücken) <b>Filter-Reset-Taste</b>
7	<b>Lampe Filterwartung</b> (Orange)
8	<b>Ionendusche-Reinigungstaste, Lampe</b> (Weiß)
9	<b>EIN/AUS-Timertaste, Lampe</b> (Weiß)
10	<b>Umschalten der Display-Taste</b>
	(3 Sek. drücken) <b>Taste Kindersicherung</b>
11	<b>Kindersicherung-Lampe</b> (Weiß)
12	<b>Lampe Geräteersatz</b> (Rot)
13	<b>Sauberkeitsanzeige</b> • Zeigt die Luftreinheit des Raums in 5 Stufen mit Farbänderungen an.
	<b>Sauber</b> Blau
	↑ ↓
	Gelb (blinkend)
	<b>Unrein</b> Rot (schnell blinkend)

14	<b>Anzeige PM 2.5</b> (Weiß) Zeigt an, dass der empfindliche Staubsensor mikroskopische Staubpartikel erkennt.
15	<b>Staubanzeige</b> (Weiß) Zeigt an, dass der empfindliche Staubsensor normalen Staub erkennt.
16	<b>Geruchsanzeige</b> (Weiß) Zeigt an, dass der Geruchssensor Gerüche erkennt.
17	<b>Anzeige Plasmacluster-Ionen</b> (Blau)
18	<b>Befeuchtungsanzeige</b>
	<b>Weiß</b> Befeuchtung EIN <b>Aus</b> Befeuchtung AUS <b>Rot (Blinkt)</b> das Produkt benötigt Wasser
19	<b>Display</b> (*Die angezeigten Zahlen sind Näherungswerte.)
	• <b>Timer</b> Zeigt die eingestellte Zeit oder die Restzeit des EIN/AUS-Timers. <span style="border: 1px solid black; padding: 2px;">3H</span>
	• <b>Luftfeuchtigkeit*</b> Es wird eine Feuchtigkeit zwischen 25 % und 75 % angezeigt.
	24 % oder weniger <span style="border: 1px solid black; padding: 2px;">Lo %</span> ↔ <span style="border: 1px solid black; padding: 2px;">55 %</span> ↔ <span style="border: 1px solid black; padding: 2px;">Hi %</span> 76 % oder mehr
	• <b>Temperatur*</b> Es wird eine Temperatur zwischen 0 °C bis 50 °C angezeigt.
	-1 °C oder weniger <span style="border: 1px solid black; padding: 2px;">Lo °C</span> ↔ <span style="border: 1px solid black; padding: 2px;">25 °C</span> ↔ <span style="border: 1px solid black; padding: 2px;">Hi °C</span> 51 °C oder mehr
• <b>PM2.5-Konzentration*</b> PM2.5 10 µg/m <sup>3</sup> bis 499 µg/m <sup>3</sup> wird angezeigt.	
9 µg/m <sup>3</sup> oder weniger <span style="border: 1px solid black; padding: 2px;">Lo µg/m<sup>3</sup></span> ↔ <span style="border: 1px solid black; padding: 2px;">34 µg/m<sup>3</sup></span> ↔ <span style="border: 1px solid black; padding: 2px;">Hi µg/m<sup>3</sup></span> 500 µg/m <sup>3</sup> oder mehr	
• <b>Stromverbrauch*</b> Zeigt den Stromverbrauch beim aktuellen Betrieb. <span style="border: 1px solid black; padding: 2px;">20<sup>W</sup></span>	

# HAUPTTEIL

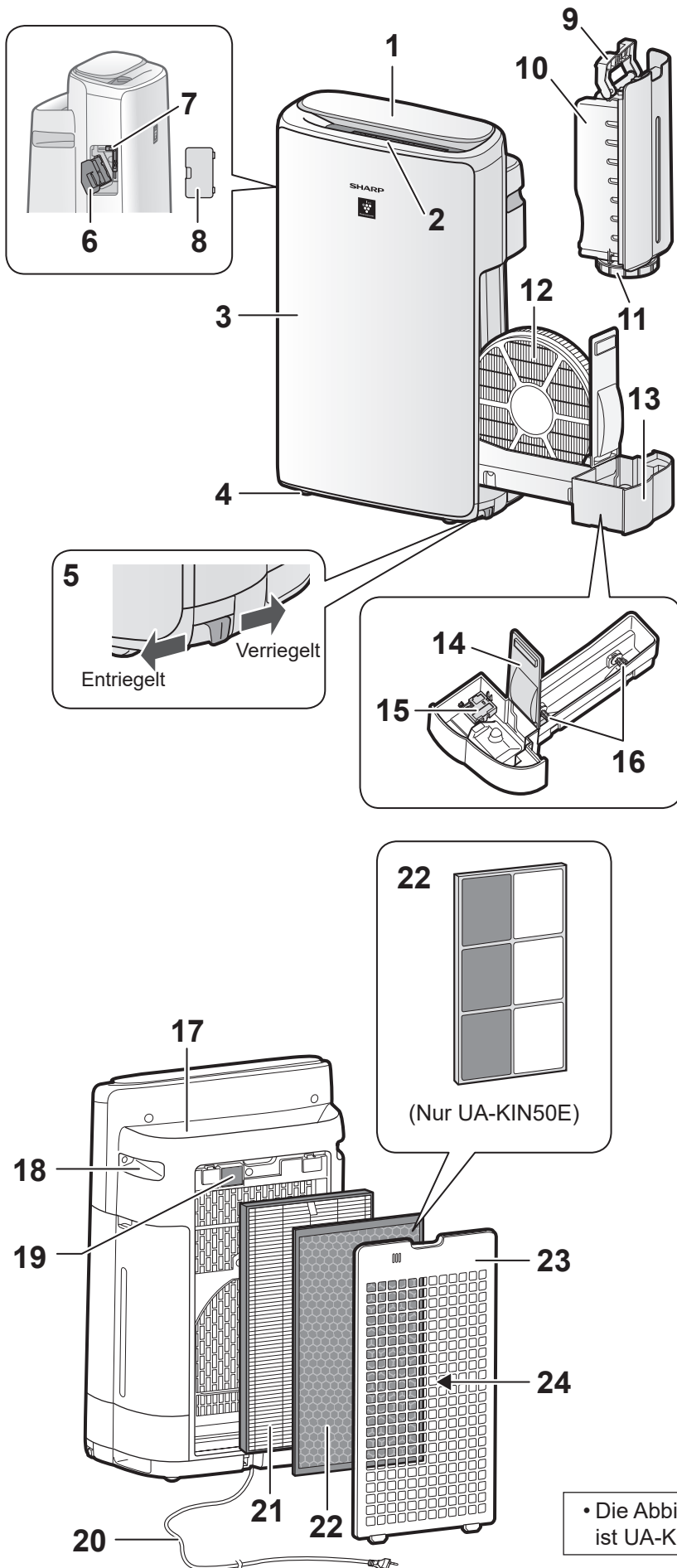

1	Bedienfeld/Anzeige
2	Luftauslass (Vorderseite)
3	Hauptteil
4	Rollfuß (4 Orte)
5	Rollfußstopper (rechts und links)
6	Halterung des Geräts* (Plasmacluster-Ionengenerator)
7	Reinigungsbürste des Geräts*
8	Abdeckung des Geräts*
9	Tankgriff
10	Wassertank
11	Tankdeckel
12	BefeuchtungsfILTER
13	Befeuchtungsfach
14	Fachabdeckung
15	Schwimmer
16	Roller
17	Luftauslass (Rückseite)
18	Griff (2 Orte)
19	Sensorfilter/ Sensor (Intern) Feiner Staub
20	Netzkabel, Stecker (Die Form des Steckers unterscheidet sich je nach Land.)
21	HEPA-Filter
22	GeruchsfILTER
23	Hintere Abdeckung
24	Luft einlass

\* Das Gerät bezieht sich auf das Plasmacluster-Ionengenerator-Gerät. (Dasselbe wie unten.)

• Die Abbildung in dieser Anleitung ist UA-KIN40E.

# VOR DER ERSTEN VERWENDUNG

Vergewissern Sie sich immer, dass der Stecker gezogen ist.



## FILTEREINBAU

### 1. Entfernen Sie die hintere Abdeckung.

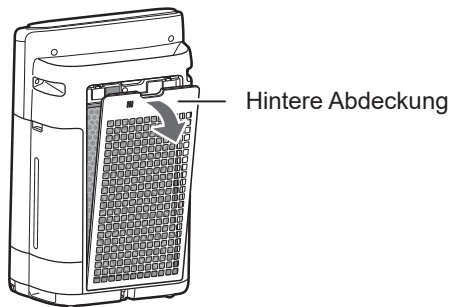

### 2. Entfernen Sie den Kunststoffbeutel von jedem Filter.

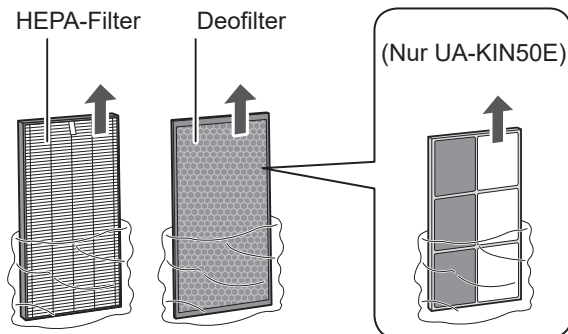

### 3. Bauen Sie die Filter in der richtigen Reihenfolge ein, wie angegeben.

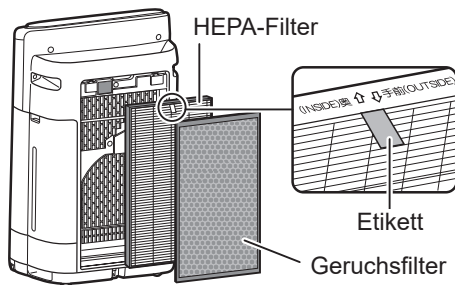

### 4. Bauen Sie die hintere Abdeckung ein.

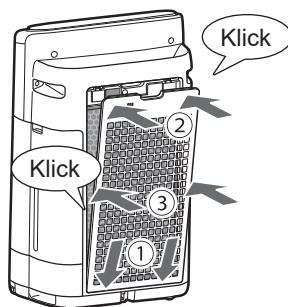

#### HINWEIS

- Wenn Sie den Filter ersetzen, wird empfohlen, dass Sie sich notieren, wann Sie den neuen Filter eingesetzt haben.

## DEN WASSERTANK NACHFÜLLEN

### 1. Wassertank entfernen.

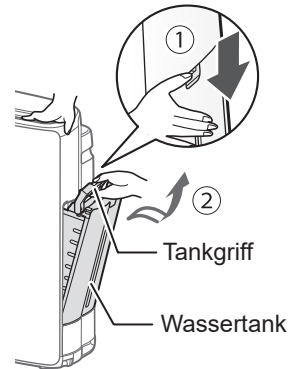

### 2. Wassertank mit Leitungswasser befüllen.

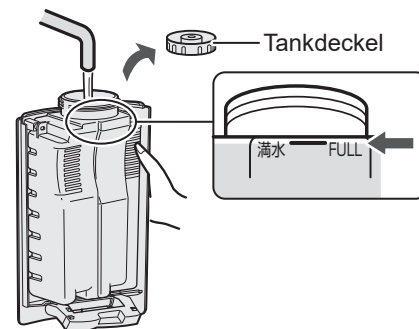

### 3. Um Lecks zu verhindern, sollten Sie den Tankdeckel sicher befestigen.

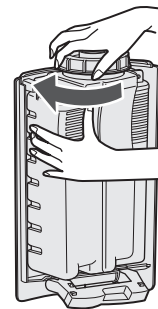

### 4. Den Wassertank einsetzen.

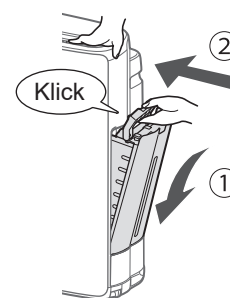

# BETRIEB

## START/STOPP

START

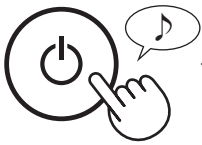

STOPP

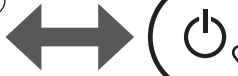
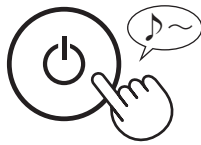

### HINWEIS

- Wenn der Betrieb des Geräts startet, wird der zuletzt eingestellte Modus aktiviert.

## BEFEUCHTUNG -SEINSTELLUNG

EIN



AUS



### HINWEIS

- Beim Betrieb mit Befeuchtung EIN in den Modi der nachstehenden Tabelle kontrolliert das Gerät automatisch die Feuchtigkeit, indem es die Temperatur und die Feuchtigkeit erkennt. (Außer die Modi MAXIMAL/MITTEL/GERING)

Temperatur (T)	Feuchtigkeit	
	ALLE MODI*	SCHLAF MODUS
$T < 18\text{ °C}$	65 %	65 %
$18\text{ °C} \leq T < 24\text{ °C}$	60 %	65 %
$24\text{ °C} \leq T < 28\text{ °C}$	55 %	60 %
$28\text{ °C} \leq T$	45 %	50 %

\* Außer MAXIMAL / MITTEL / GERING / SCHLAF

## AUTO-MODUS

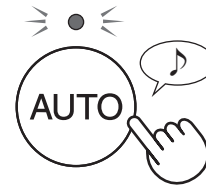

Die Ventilatorgeschwindigkeit wird entsprechend der sechsstufigen Erkennung automatisch gesteuert. (PM2.5 / Normaler Staub/Geruch / Temperatur / Feuchtigkeit / Licht)

## WÄHLEN SIE LUFTVOLUMEN UND MODUS

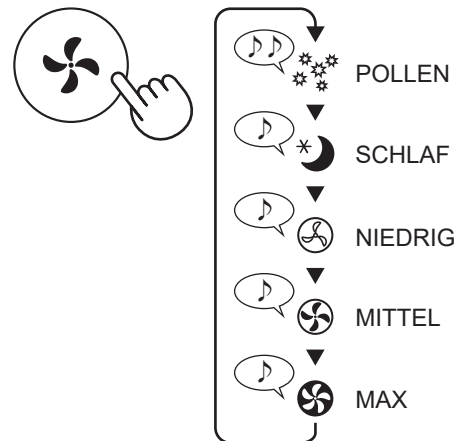

### POLLEN:

Die Staubsensor-Empfindlichkeit wird automatisch erhöht und erkennt unverzüglich Verunreinigungen wie Staub und Pollen, und reinigt die Luft kraftvoll.

### SCHLAF:

Das Gerät läuft leise, und die Ventilatorgeschwindigkeit wird entsprechend der Menge an Verunreinigungen in der Luft automatisch angepasst.

Wenn die Lichtsteuerung auf „Auto“ gestellt ist, schalten sich das Display und die Sauberkeitsanzeige automatisch aus. (Seite 12)

## MODUS IONENDUSCHEREINIGUNG

Das Gerät stößt mit einem starken Luftstrom Plasmacluster-Ionen aus, sammelt Staub und senkt die statische Elektrizität 10 Minuten lang. Danach erhöht sich die Empfindlichkeit des Staubsensors automatisch – Verunreinigungen werden rasch erkannt und die Luft wird 50 Minuten lang kraftvoll gereinigt.

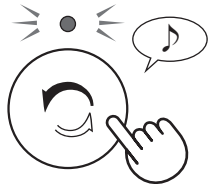

### HINWEIS

- Wenn der Betrieb nach 60 Minuten beendet ist, kehrt das Gerät in den vorherigen Betriebsmodus zurück. In diesem Modus kann das Gerät den anderen Modus ändern.
- Die Plasmacluster-Ionen können nicht auf „AUS“ geschaltet werden.

## DISPLAY UMSCHALTEN

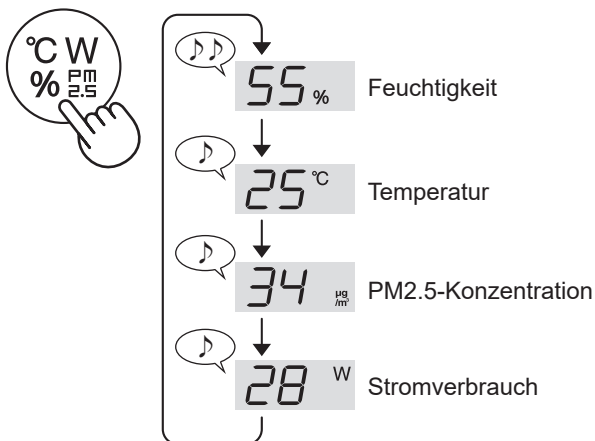

## KINDERSICHERUNG

Das Bedienfeld wird gesperrt.

(bei Produkt EIN oder AUS)

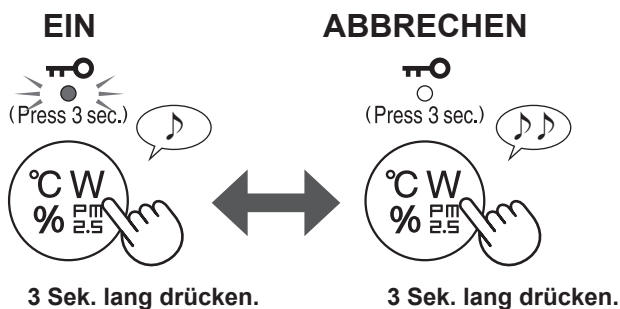

## EIN/AUS-TIMER

### EIN-TIMER:

Wählen Sie die gewünschte Zeitspanne aus. Das Gerät startet automatisch, sobald die ausgewählte Zeit verstrichen ist.

### AUS-TIMER:

Wählen Sie die gewünschte Zeitspanne aus. Das Gerät stoppt automatisch, sobald die ausgewählte Zeit erreicht ist.

(EIN-TIMER: bei ausgeschaltetem Gerät)  
(AUS-TIMER: bei eingeschaltetem Gerät)

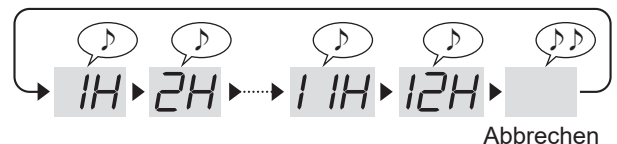
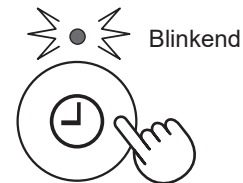

### HINWEIS

### EIN-TIMER:

- Wenn 8 Sekunden lang kein Betrieb erfolgt, wird die Einstellung mit einem Signalton beendet. Die EIN/AUS-TIMER-Leuchte ist eingeschaltet und zeigt die verbleibenden Stunden bis zum Start des Betriebs.
- Sie können den Timer zurücksetzen, indem Sie erneut die Taste EIN/AUS-Timer drücken.

### AUS-TIMER:

- Wenn 8 Sekunden lang kein Betrieb erfolgt, wird die Einstellung mit einem Signalton beendet. Das Display kehrt zu seinem vorherigen Status zurück.
- Nachdem die Einstellung erfolgt ist, drücken Sie die Taste EIN/AUS-Timer einmal, und die verbleibenden Betriebsstunden werden angezeigt. Drücken Sie sie zweimal, so können Sie den Timer zurücksetzen.

# ÄNDERUNG VERSCHIEDENER EINSTELLUNGEN

Sie können die Funktionen in der Tabelle auf Seite 12, 13 ändern.

## 1. (bei AUSGESCHALTETEM Produkt)



3 Sek. lang drücken.

## 2. Wählen Sie die „Funktionsnummer“.

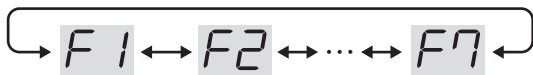
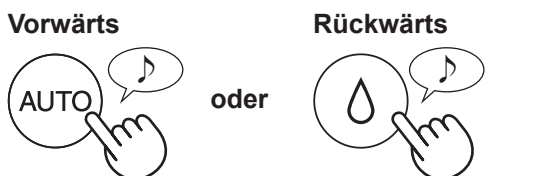

Einstellung



## 3. Wählen Sie „Einstellungsnummer“.

Vorwärts

Rückwärts

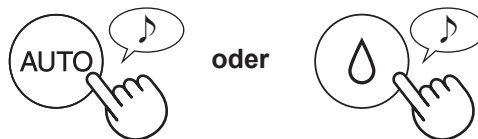

Einstellung



## 4. Drücken Sie die EIN-AUS-Taste, um den Einstellungsmodus abzuschließen.



Abschalten

Funktion	Einstellung
<p><b>F1</b></p> <p><b>Lichtsteuerung</b></p> <p>Sie können die Helligkeit des Displays und der Sauberkeitsanzeige einstellen.</p>	<p><b>01 Abschalten</b></p> <p>Wenn Sie die Einstellung „Abschalten“ wählen, leuchtet die „Dimmen“-Anzeige nach Beginn des Betriebs 8 Sekunden – dann schaltet sie sich aus.</p> <p>Die Feuchtigkeitsanzeige blinkt nur dunkler, wenn das Gerät Wasser braucht.</p> <p>Die Geräteersatz-Lampe blinkt nur dunkler, wenn der Plasmacluster-Ionengenerator ersetzt werden muss.</p> <p><b>02 Dimmen</b></p> <p><b>03 Auto (Standard)</b></p> <p>Das Licht schaltet sich automatisch je nach Raumhelligkeit EIN oder AUS.</p> <ul style="list-style-type: none"> <li>• Raum ist hell: Leuchte schaltet sich EIN</li> <li>• Raum ist dunkel: Leuchte schaltet sich auf OFF</li> </ul> <p>Auch wenn der Raum hell ist, schaltet sich die Leuchte bei Betrieb im Ruhemodus aus.</p>

Funktion	Einstellung
<p><b>F2</b> <b>Plasmacluster-Ionen EIN/AUS</b></p>	<p><b>01 AUS</b> <b>02 EIN (Standard)</b></p>
<p><b>F3</b> <b>Auto-Neustart</b> Wenn das Produkt ausgesteckt wird oder wenn es einen Stromausfall gibt, nimmt das Produkt den vorhergehenden Betrieb mit den zuvor gewählten Einstellungen wieder auf, wenn es wieder mit Strom versorgt wird.</p>	<p><b>01 Abbruch</b> <b>02 EIN (Standard)</b></p>
<p><b>Anpassen der Sensorempfindlichkeit (F4 - F6)</b></p> <p><b>F4 Lichtsensor</b></p> <hr style="border-top: 1px dashed black;"/> <p><b>F5 Empfindlicher Staubsensor</b></p> <hr style="border-top: 1px dashed black;"/> <p><b>F6 Geruchssensor</b></p>	<p><b>01 Niedrig</b> <b>02 Standard (Standard)</b> <b>03 Hoch</b></p>
<p><b>F7</b> <b>Einstellung der Geräuschanzeige</b> Sie das Gerät so einstellen, dass es einen Signalton aussendet, wenn der Wassertank leer ist.</p>	<p><b>01 Abbruch (Standard)</b> <b>02 EIN</b></p>



## PFLEGEINDEX

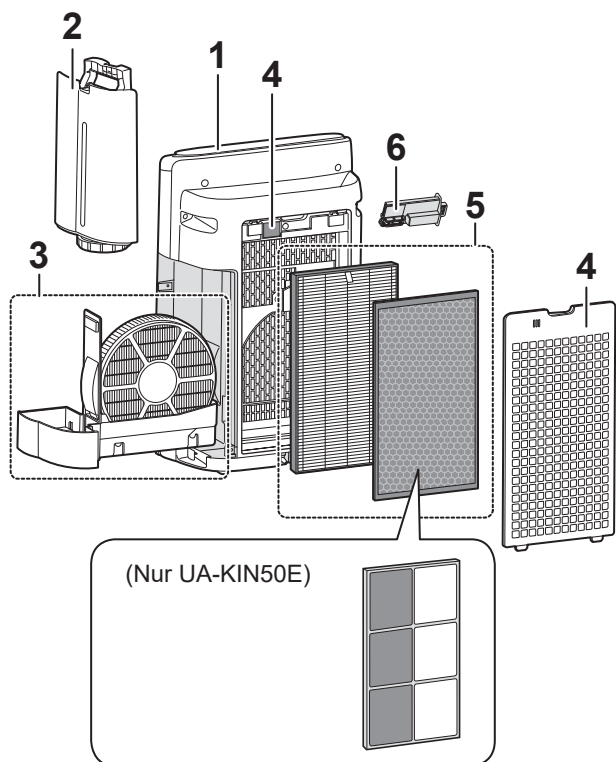

	Ort	Seite
1	Hauptteil	14
2	Wassertank	14
3	Befeuchtungsfiter / Befeuchtungsfach	15
4	Hintere Abdeckung / Sensoren	16
5	HEPA-Filter / Geruchsfilter	16
6	Plasmacluster-Ionengenerator	17

## HAUPTTEIL

Mit einem trockenen und weichen Tuch abwischen.

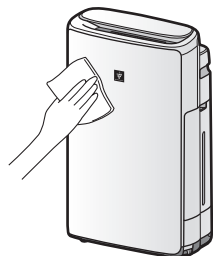

## LAME FILTERWARTUNG

Wenn die Gesamtbetriebsdauer oder die Wasser-Zeit mehr als ca. 720 Stunden beträgt, schaltet sich die Filterwartungs-Lampe ein.

- Die Zeit wird nicht berechnet, wenn das Gerät ausgesteckt ist.
- (30 Tage × 24 Stunden = 720 Stunden)

Dies ist eine Erinnerung, die beschriebene Wartung an Befeuchtungsfiter und -fach, Hauptteil, hinterer Abdeckung und Sensoren durchzuführen. Nach der Wartung die Filterwartungs-Anzeigelampe zurücksetzen.



3 Sek. lang drücken.



## WASSERTANK

Spülen Sie die Innenseite mit Wasser.

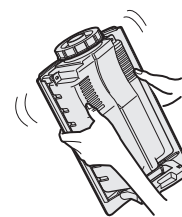

**HINWEIS** Wie man sorgfältig reinigt, um Schmutz zu entfernen.

Reinigen Sie die Innenseite des Wassertanks mit einem weichen Schwamm und putzen Sie den Tankdeckel mit einem Wattestäbchen oder einer Zahnbürste.

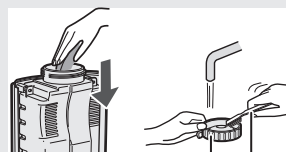

Tankdeckel Zahnbürste



# BEFEUCHTUNGSFILTER / -FACH

**1. Entfernen Sie den Befeuchtungsfilter und das Fach.**

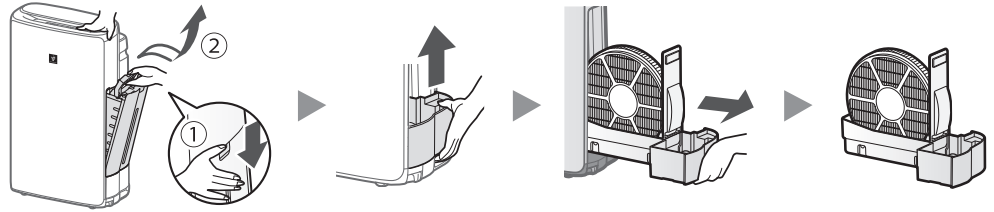

**2. Mit viel Wasser ausspülen.**

- Nicht den Schwimmer und den Roller entfernen. Wenn sie sich lösen, siehe unten.

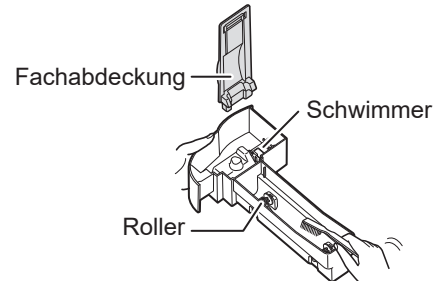
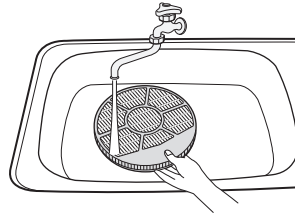

**3. Einsetzen von Befeuchtungsfilter und -fach.**

- Bringen Sie die Teile nach der Wartung wieder ordnungsgemäß an.

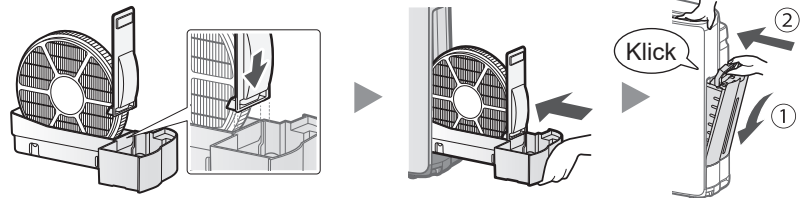

## HINWEIS Wie man sorgfältig reinigt, um Schmutz zu entfernen.

	Küchenreiniger (nur Befeuchtungsfach)	Zitronensäure (erhältlich in einigen Drogerien)	100 % Zitronensaft ohne Fruchtfleisch in Flaschen
<b>1</b>	1. Füllen Sie das Fach zur Hälfte mit Wasser. 2. Füllen Sie ein wenig Küchenreiniger hinzu.	2 1/2 Tassen Wasser 3 Teelöffel	3 Tassen Wasser 1/4 Tasse
<b>2</b>	30 Minuten einwirken lassen. 		30 Minuten einwirken lassen. (Wenn Sie Zitronensaft als Entkalkungslösung verwenden, ist die Einwirkzeit länger.)
<b>3</b>	Den Küchenreiniger oder die Entkalkungslösung mit frischem Wasser abspülen.		

## HINWEIS Einsetzen des Schwimmers und der Roller

### Schwimmer

3. Führen Sie den Hahn auf der anderen Seite des Schwimmers in das Loch ein.

2. Setzen Sie den Schwimmerhahn in das Loch ein.

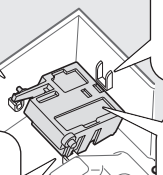

1. Setzen Sie den Schwimmer unter diesen Hahn ein.

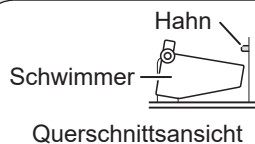

### Roller

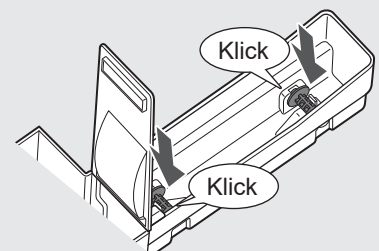

DEUTSCH

## HINTERE ABDECKUNG/ SENSOREN

Entfernen Sie den Staub vorsichtig mit einem Reinigungswerkzeug wie einem Staubsauger.

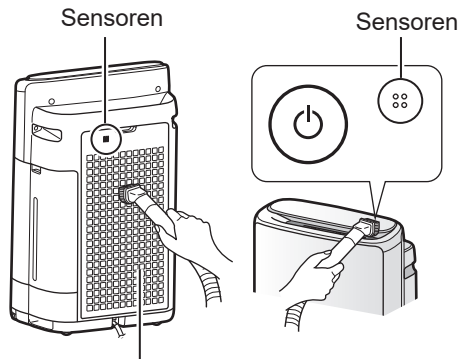

Hintere Abdeckung (Vorfilter)

### HINWEIS

- Wenden Sie keinen übermäßigen Druck an, wenn Sie die hintere Abdeckung reinigen.

**HINWEIS** Wie man sorgfältig reinigt, um Schmutz zu entfernen.

### Hintere Abdeckung

1. Füllen Sie ein wenig Küchenreiniger in das Wasser und lassen Sie es etwa 10 Minuten lang einwirken.
2. Spülen Sie den Küchenreiniger mit frischem Wasser ab.
3. Lassen Sie den Filter an einem gut belüfteten Platz vollständig trocknen.

Hintere Abdeckung

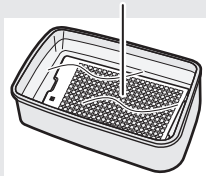

### Sensorfilter

1. Entfernen Sie die hintere Abdeckung.
2. Entfernen Sie den Sensorfilter.
3. Wenn der Sensorfilter sehr verschmutzt ist, waschen Sie ihn mit Wasser und trocknen Sie ihn gründlich.

Sensorfilter

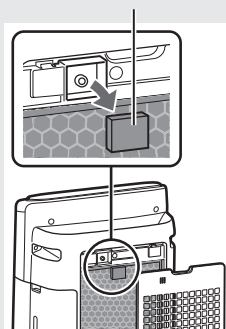

## HEPA-FILTER/ GERUCHSFILTER

Entfernen Sie den Staub auf den Filtern.

### HEPA-Filter

Reinigen Sie nur die Oberfläche mit dem Etikett. Reinigen Sie die Rückseite nicht. Der Filter ist zerbrechlich, achten Sie darauf, nicht zu viel Druck auszuüben.

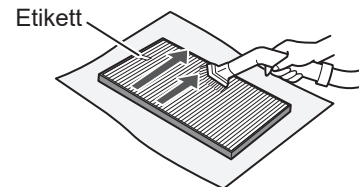

### Geruchsfilter

Beide Oberflächen können gereinigt werden. Der Filter kann brechen, wenn zu viel Druck ausgeübt wird. Bitte reinigen Sie diesen vorsichtig.

(Nur UA-KIN40E)

(Nur UA-KIN50E)

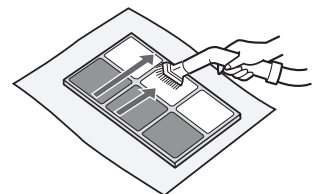
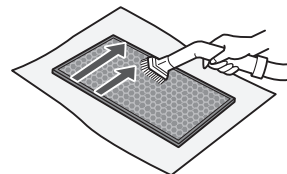

### HINWEIS

- Waschen Sie die Filter nicht. Setzen Sie sie keinem Sonnenlicht aus. (Ansonsten können die Filter an Wirksamkeit verlieren.)
- Einige der vom Filter absorbierten Gerüche werden womöglich erst im Laufe der Zeit aufgespalten, was zu zusätzlichen Gerüchen führen kann. Je nach Einsatzbedingungen, besonders wenn das Produkt bei Umgebungsbedingungen verwendet wird, die deutlich härter sind als ein normaler Haushalt, können sich diese Gerüche früher als erwartet bemerkbar machen. Wenn diese Gerüche weiterbestehen oder der Staub nach der Wartung nicht entfernt werden kann, ersetzen Sie den Filter.

# PLASMACLUSTER-IONENGENERATOR

(Elektrodenabschnitt)

1. Entfernen Sie die Geräteabdeckung und ziehen Sie die Gerätehalterung heraus.

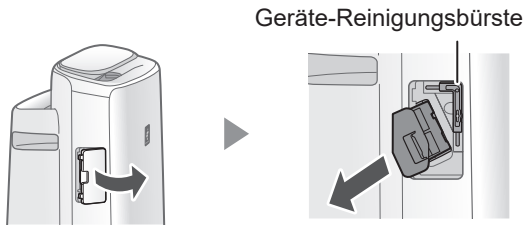

2. Entfernen Sie Staub aus dem Elektrodenabschnitt.

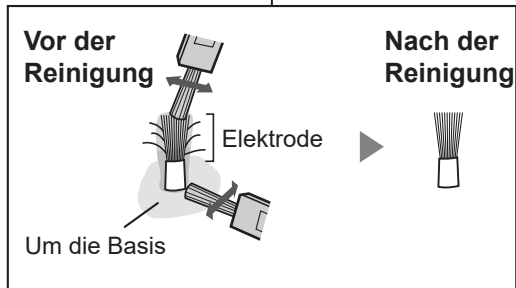
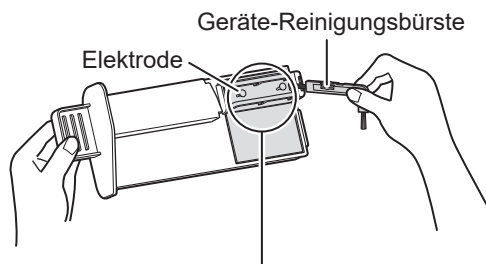

3. Setzen Sie die Gerätehalterung in das Hauptgerät ein und montieren Sie die Geräteabdeckung.

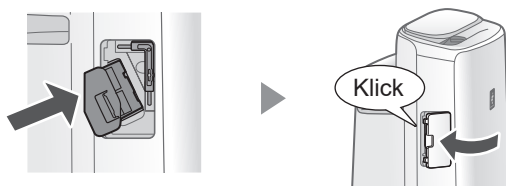

## HINWEIS

- Reinigen Sie das Gerät mit nichts anderem als mit der Geräte-Reinigungsbürste. Dadurch könnten Fehlfunktionen des Geräts auftreten.
- Eine verbogene Elektrode könnte bei der Reinigung abbrechen und abfallen, aber das wird die Leistung nicht beeinträchtigen.
- Drücken Sie nicht direkt auf die Elektrode. Dies könnte Schmerzen/Jucken verursachen.
- Verändern Sie den Elektrodenabschnitt nicht. Dies könnte ihn beschädigen.
- Drücken Sie nicht auf die Anschlussklemmen. Dies könnte sie beschädigen.





## FILTER

### LEBENSZEIT DER FILTER

Die Lebenszeit der Filter hängt von der Raumumgebung, den Einsatzbedingungen und dem Aufstellungsort des Produkts ab.



Die Lebenszeit des HEPA-Filters und des Geruchsfilters und die Ersatzempfehlungen basieren auf der Reinigung eines Raums, in dem täglich 5 Zigaretten geraucht werden, und der Annahme, dass die Staubauffang- und Geruchsbeseitigungs-Leistung auf die Hälfte der Werte eines neuen Filters gesunken sind.

Wir empfehlen, den Filter häufiger zu ersetzen, wenn das Produkt unter Bedingungen verwendet wird, die um einiges intensiver sind, als die bei einem üblichen Hausgebrauch (PM2.5 usw.).

- HEPA-Filter : Etwa 10 Jahre nach Öffnen
- Geruchsfilter : Etwa 10 Jahre nach Öffnen
- Befeuchtungsfilter : Etwa 10 Jahre nach Öffnen

### ERSATZFILTERMODELL

Kontaktieren Sie ihren Händler für den Kauf eines Ersatzfilters.

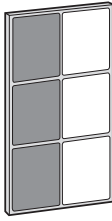
<p><b>HEPA-Filter</b> (1 Stück) <b>UZ-HD4HF</b></p>	
<p>(Nur UA-KIN40E) <b>Deofilter</b> (1 Stück) <b>UZ-HD4DF</b></p>	
<p>(Nur UA-KIN50E) <b>Deofilter</b> (1 Stück) <b>UZ-HG4DF</b></p>	

### Befeuchtungsfilter

(1 Stück)

#### UZ-KIL8MF

\* Entsorgen Sie nicht den Filterrahmen.

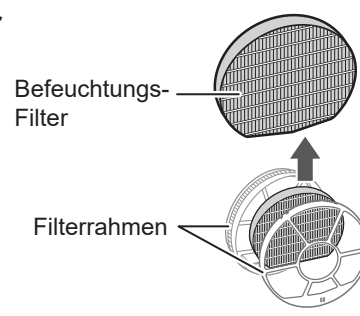

### ENTSORGUNG DER FILTER

Entsorgen Sie gebrauchte Filter entsprechend den örtlichen Umweltschutzrichtlinien und -bestimmungen.



#### Material:

<b>HEPA-Filter</b>	<ul style="list-style-type: none"> <li>• Polypropylen</li> <li>• Polyethylen</li> </ul>
(Nur UA-KIN40E) <b>Deofilter</b>	<ul style="list-style-type: none"> <li>• Polyester</li> <li>• Viskose</li> <li>• Aktivkohle</li> </ul>
(Nur UA-KIN50E) <b>Deofilter</b>	<ul style="list-style-type: none"> <li>• Papier</li> <li>• ABS-Harz</li> </ul>
<b>Befeuchtungsfilter</b>	<ul style="list-style-type: none"> <li>• Polyester</li> <li>• Viskose</li> </ul>

# PLASMACLUSTER-IONENGENERATOR

## LAMPE GERÄTEERSATZ

Wenn die Gesamtbetriebszeit 17.500 Stunden überschreitet, beginnt die Lampe Geräteersatz zu blinken – dies zeigt an, dass der Plasmacluster-Ionengenerator ersetzt werden muss.

Betriebszeit	Erläuterung
<b>17.500 Stunden</b> <b>UNIT</b>  Langsames Blinken	Ersetzen Sie den Plasmacluster-Ionengenerator
<b>19.000 Stunden</b> <b>UNIT</b>  Schnelles Blinken	Der Plasmacluster-Ionengenerator setzt keine Plasmacluster-Ionen frei.

\* Die Austauschzeit bezieht sich nicht auf die gewählte Betriebsart.

## ERSATZ DES PLASMACLUSTER-IONENGENERATOR-MODELLS

Wenden Sie sich beim Kauf eines Ersatz-Plasmacluster-Ionengenerators an Ihren Händler.

### UZ-C90M

Entfernen Sie den Haken der Gerätehalterung ( ① ), und entfernen Sie den Plasmacluster-Ionengenerator ( ② ).

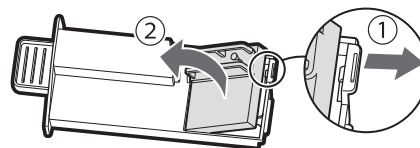

Bringen Sie das neue Gerät an.

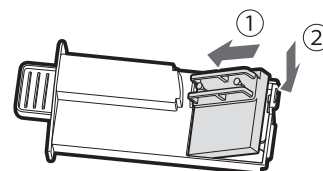

- Wenn die PCI-Einheit durch ein neues Teil ersetzt wurde, wird der Timer zurückgesetzt und steht wieder auf 19.000 Stunden.

## ENTSORGUNG DES PLASMACLUSTER-IONENGENERATORS

Entsorgen Sie den gebrauchten Plasmacluster-Ionengenerator entsprechend den örtlichen Umweltschutzrichtlinien und -bestimmungen.

### Material:

- Polybutylenterephthalat
- elektronische Teile

# FEHLERBEHEBUNG

Bevor Sie den Kundendienst anrufen, lesen Sie sich bitte zuerst die Fehlerbehebungsliste unten durch, da das Problem möglicherweise keine Fehlfunktion des Produkts ist.

### Gerüche und Rauch sind weiterhin vorhanden.

- Überprüfen Sie die Filter. Wenn sie extrem verschmutzt erscheinen, reinigen oder ersetzen Sie sie.

### Die vom Gerät abgegebene Luft hat einen Geruch.

- Überprüfen Sie, ob die Filter stark verschmutzt sind.
- Filter reinigen oder ersetzen.
- Verwenden Sie nur frisches Leitungswasser. Die Verwendung anderer Wasserquellen kann das Entstehen von Schimmel, Pilzen oder Bakterien fördern.

### Das Produkt funktioniert nicht, wenn Zigarettenrauch in der Luft ist.

- Stellen Sie sicher, dass das Produkt an einem Ort steht, an dem die Sensoren Zigarettenrauch erkennen können.
- Überprüfen Sie, ob die Staubsensoröffnungen blockiert oder verstopft sind. Wenn sie blockiert oder verstopft sind, reinigen Sie den Sensorfilter oder die hintere Abdeckung.

### Geruch aus einem neuen Produkt und/oder Filter.

- Unmittelbar nach dem Entfernen des Kunststoffbeutel kann ein leichter Geruch auftreten. Dieser Geruch beeinträchtigt nicht die Filterleistung und ist für Menschen unschädlich.

### Das Produkt gibt ein klickendes oder tickendes Geräusch von sich.

- Das Produkt kann ein klickendes oder tickendes Geräusch von sich geben, wenn es Ionen erzeugt.

### Die Sauberkeitsanzeige leuchtet blau, selbst wenn die Luft nicht sauber ist.

- Vielleicht war die Luft verschmutzt, als das Gerät eingesteckt wurde. Stecken Sie das Gerät aus, warten Sie eine Minute und stecken Sie es dann wieder ein.

### Die Sauberkeitsanzeige leuchtet selbst dann rot, wenn die Luft sauber ist.

- Verschmutzte oder verstopfte (empfindliche) Staubsensoröffnungen beeinträchtigen den Sensorbetrieb. Reinigen Sie vorsichtig den Sensorfilter oder die hintere Abdeckung.

### Die Farbe der Sauberkeitsanzeige ändert sich häufig.

- Die Sauberkeitsanzeige ändert automatisch ihre Farbe, wenn der empfindliche Staubsensor und der Geruchssensor Verunreinigungen erkennen. Wenn Sie wegen der Veränderung besorgt sind, können Sie die Einstellung der Sensorempfindlichkeit ändern. (Seite 12, 13)

### Die Filterwartungs-Lampe ist eingeschaltet.

- Verbinden Sie das Netzkabel nach jeder Wartung und jedem Ersatz der BefeuchtungsfILTER mit einer Steckdose und drücken Sie anschließend länger als 3 Sekunden die Filter-Reset-Taste. (Seite 14)

### Das Display ist ausgeschaltet.

- Wenn die Lichtsteuerung auf „Auto“ gestellt ist, schaltet sich die Leuchte automatisch aus, wenn der im Raum dunkel ist oder der Ruhemodus aktiviert ist. Außerdem ist die Leuchte immer deaktiviert, wenn die Lichtsteuerung auf „Abschalten“ eingestellt ist. Wenn Sie nicht möchten, dass die Leuchte abgeschaltet wird, sollten Sie die Lichtsteuerung auf „Dimmen“ einstellen. (Seite 12)

### Das Display stimmt nicht mit dem Wetterbericht oder einem anderen Hygrometer oder Thermometer im Raum überein.

- Außen-, Innen- sowie Wohnumgebungen (das Verkehrsaufkommen in der Nähe, die Anzahl der Stockwerke eines Hauses usw.) können von diesen Daten abweichende Messwerte verursachen.
- Das Niveau kann sich an verschiedenen Stellen im Raum unterscheiden.



### Die Befeuchtungsanzeige auf dem Display leuchtet nicht, wenn der Tank leer ist.

- Der Raum hat das angemessene Feuchtigkeitsniveau erreicht und die Befeuchtung wurde deaktiviert.
- Überprüfen Sie den Styroporschwimmer auf Verunreinigungen. Reinigen Sie das Befeuchtungsfach. Vergewissern Sie sich, dass das Gerät auf einer ebenen Fläche steht.

### Der Wasserstand im Tank nimmt nicht oder nur langsam ab.

- Überprüfen Sie, ob das Befeuchtungsfach und der Wassertank korrekt eingebaut sind. Überprüfen Sie den BefeuchtungsfILTER.
- Wenn der Filter sehr verschmutzt ist, reinigen oder ersetzen Sie ihn.

## FEHLERANZEIGE

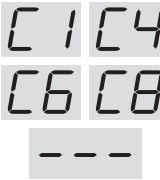
	<ul style="list-style-type: none"><li>• Die Konzentration der Plasmacluster-Ionen sinkt. Warten Sie den Plasmacluster-Ionengenerator (Elektrodenabschnitt).</li></ul>
	<ul style="list-style-type: none"><li>• Vergewissern Sie sich, dass der BefeuchtungsfILTER, das Befeuchtungsfach und die Roller richtig eingebaut sind, und schalten Sie das Gerät anschließend wieder EIN.</li></ul>
	<ul style="list-style-type: none"><li>• Vergewissern Sie sich, dass der Plasmacluster-Ionengenerator ordnungsgemäß eingefügt wurde. Ziehen Sie den Plasmacluster-Ionengenerator heraus, setzen Sie ihn am Ende wieder vollständig ein und starten Sie dann den Betrieb erneut.</li></ul>
	<ul style="list-style-type: none"><li>• Stecken Sie das Gerät aus, warten Sie eine Minute lang und stecken Sie das Gerät anschließend wieder ein.</li></ul>

# TECHNISCHE ANGABEN

Modell		UA-KIN50E			UA-KIN40E		
Stromversorgung		220 - 240 V ~ 50 - 60 Hz					
Ventilatorgeschwindigkeit-Einstellung		MAX	MITTEL	NIEDRIG	MAX	MITTEL	NIEDRIG
SAUBERE LUFT	Lüftergeschwindigkeit (m <sup>3</sup> /Stunde)	306	168	60	240	150	60
	Nennleistung (W)	51	17	5.5	29	14	5.5
	Geräuschpegel (dBA) * <sup>1</sup>	51	40	17	46	38	17
SAUBERE LUFT & BEFEUCHTUNG	Lüftergeschwindigkeit (m <sup>3</sup> /Stunde)	252	186	66	174	138	60
	Nennleistung (W)	32	22	6.7	17	15	6.5
	Geräuschpegel (dBA) * <sup>1</sup>	47	43	20	38	35	19
	Befeuchtung (ml/Stunde)* <sup>2</sup>	600	480	200	440	370	190
Stand-by-Leistung (W)		1,2					
Empfohlene Raumgröße (m <sup>2</sup> ) * <sup>3</sup>		~ 38			~ 28		
Empfohlene Raumgröße für den hochdichten Plasmacluster Ionengenerator (m <sup>2</sup> ) * <sup>4</sup>		~ 21			~ 17		
Wasserbehälterkapazität (L)		Ca. 2,7					
Sensoren		Empfindlicher Staub- / Geruchs- /Temperatur- & Feuchtigkeitssensor					
Filtertyp		HEPA* <sup>5</sup> / Geruchs-beseitigung / Befeuchtung					
Kabellänge (m)		2,0					
Maße (mm)		384 (B) × 230 (T) × 619 (H)					
Gewicht (kg)		Ca. 8,2					

DEUTSCH

- \*1 • Der Geräuschpegel wird gemäß Standard JEM1467 der Japan Electrical Manufacturers' Association gemessen.
- \*2 • Die Befeuchtungsmenge ändert sich entsprechend der Innen- und Außentemperatur und -feuchtigkeit.  
Die Befeuchtungsmenge nimmt zu, wenn die Temperatur steigt oder die Feuchtigkeit abnimmt.  
Die Befeuchtungsmenge nimmt ab, wenn die Temperatur sinkt oder die Feuchtigkeit zunimmt.  
• Messbedingungen: 20 °C, 30 % Feuchtigkeit (gemäß JEM1426).
- \*3 • Die empfohlene Raumgröße eignet sich für den Betrieb des Produkts bei maximaler Ventilatorgeschwindigkeit.  
• Die empfohlene Raumgröße stellt den Raum dar, in dem eine bestimmte Menge Staubpartikel innerhalb von 30 Minuten entfernt werden kann (gemäß JEM1467).
- \*4 • Die Größe eines Raums, in dem ca. 25000 Ionen pro Kubikzentimeter in der Mitte eines Raums gemessen werden können, wenn das Gerät in der Nähe einer Wand platziert und in einer Höhe von etwa 1,2 Metern vom Boden entfernt mit Einstellungsmodus „MITTEL“ betrieben wird.
- \*5 • Der Filter entfernt mehr als 99,97 % der Staubpartikel einer Größe von mindestens 0,3 Mikron. (JEM1467).

## Stand-by-Leistung

Wenn der Stecker des Produkts in eine Wandsteckdose eingesteckt ist, verbraucht das Hauptgerät Standby-Leistung, um die Stromkreise zu betreiben. Um Energie zu sparen, ziehen Sie das Kabel heraus, wenn das Produkt nicht betrieben wird.



SDA/MAN/0136



TINS-B405KKRZ 21E – ①

Production  
control code



# LOVEAIR

Bedienungsanleitung heruntergeladen  
von der Website [loveair.de](http://loveair.de)

SHARP CORPORATION  
OSAKA, JAPAN

SDA/MAN/0136

[www.sharpconsumer.eu](http://www.sharpconsumer.eu)

# SHARP