

Luftreiniger
Air Purifier

DE Betriebsanleitung

EN Operating Instructions

IDEAL AP30 PRO



IDEAL AP40 PRO



DE	Betriebsanleitung (2 - 23)
EN	Operating Instructions (24 – 45)

Bestimmungsgemäßer Gebrauch	3
Sicherheitshinweise	3
Produkteigenschaften	5
Lieferumfang	5
Auspacken und Aufstellen	6
Bedienung Inbetriebnahme / Lüfterstufen	8
Bedienung Anzeige	9
Luftqualitätsanzeige	9
Filterwechselanzeige	9
nur IDEAL AP 40 PRO:	
Fernbedienung (Bei der ersten Benutzung)	10
Fernbedienung (Batterie austauschen)	11
Fernbedienung (Funktion)	12
Filterwechsel	13
App-Steuerung	15
WLAN	15
Reinigung und Pflege	16
Zubehör	16
Mögliche Störungen	17
Technische Daten	20



Vorwort

Vielen Dank, dass Sie sich für ein Gerät aus dem Hause IDEAL entschieden haben.

Bestimmungsgemäßer Gebrauch

- Das Gerät dient ausschließlich zur Reinigung der Raumluft in Innenräumen.
- Bitte lesen Sie vor Inbetriebnahme der Maschine unbedingt diese Betriebsanleitung und beachten Sie die Sicherheitshinweise. Die Betriebsanleitung muss jederzeit verfügbar sein.



Sicherheitshinweise

- Halten Sie Verpackungsmaterial, wie z. B. Folie von Kindern fern! (Erstickungsgefahr)
- Befolgen Sie bitte diese Sicherheitsanweisungen, um das Risiko eines Feuers oder elektrischen Schlags zu vermeiden. Benutzen Sie das Gerät nur in Innenräumen.
- Verwenden Sie ausschließlich eine Steckdose mit der angegebenen Spannung (siehe Typenschild).
- Nehmen Sie keine Änderungen oder Reparaturen am Gerät vor.
- Verwenden Sie das Gerät auf keinen Fall, wenn das Netzkabel oder der Netzstecker beschädigt ist, oder wenn der Anschluss an der Wandsteckdose instabil ist.
- Achten Sie darauf, dass im Betrieb das Netzkabel nicht eingeklemmt ist, oder anderweitig beschädigt werden kann. Verlegen Sie es so, dass niemand darüber stolpern kann. Belasten Sie das Netzkabel nicht auf Zug.
- Nehmen Sie im Falle einer längeren Nichtverwendung oder zum Reinigen den Stecker aus der Wandsteckdose.
- Fassen Sie den Stecker oder das Gerät nicht mit nassen Händen an.
- Bitte kein Insektenschutzmittel versprühen.
- Benutzen Sie das Gerät nicht in Räumen, in denen die Luft Brennstoffdampf, Öldampf oder Metallstaub enthalten kann.
- Verwenden Sie zum Reinigen keine leicht flüchtigen Flüssigkeiten, Benzin, Kerosin, Farbverdünner oder Polierpaste. Diese könnten die Geräteoberfläche beschädigen.
- Setzen Sie das Gerät auf keinen Fall Regen, Wasser, Nässe oder hoher Luftfeuchtigkeit aus, stellen Sie es nicht im Badezimmer oder in der Küche neben einem Wasch- oder Spülbecken auf.
- Es dürfen keine Fremdkörper in die Auslassgitter gelangen.
- Offenes Feuer und Funken sind zu vermeiden.
- Für die Beseitigung schädlicher Gase (Kohlenmonoxid, z.B. von Brennheizungsanlagen) ist das Gerät nicht geeignet.
- Das Gerät darf nicht von Personen (einschließlich Kindern) mit reduzierten körperlichen, sensorischen oder geistigen Fähigkeiten oder fehlender Erfahrung und Kenntnis bedient werden, es sei denn, sie werden überwacht oder beaufsichtigt.

Sicherheitshinweise



Sicherheitshinweise

- Blockieren Sie den Luftein- und Luftauslass nicht.
- Setzen Sie den Luftreiniger nicht direktem Sonnenlicht, offenem Feuer oder Wärme aus.
- Den Luftreiniger nur in Wohnräumen und innerhalb der spezifizierten technischen Daten verwenden. Ein nicht bestimmungsgemäßer Gebrauch kann Gesundheit und Leben gefährden.
- Das Gerät nicht in der Nähe eines Rauchmelders verwenden. Wenn die Luft in Richtung eines Rauchmelders bläst, könnte der Alarm verspätet oder überhaupt nicht ausgelöst werden.



Achtung

Verletzungsgefahr durch elektrischen Schlag.

Immer Netzstecker ziehen vor:

- Pflegen und Reinigen
- Umstellen des Geräts
- Filterwechsel



Achtung

- In der Nähe des Luftreinigers keine Spraydosen mit entzündbaren Stoffen benutzen!



Achtung

- Keine entzündbaren Reinigungsmittel verwenden.

Produkteigenschaften / Lieferumfang

Produkteigenschaften

- **Filterwechsel-Anzeige:**
Der Luftreiniger zeigt mit Hilfe einer orange blinkenden Schalt-Taste (EASY-Touch) an, dass die Filterpatrone gewechselt werden muss.
 - **Luftreinigung in 5 Leistungsstufen**
 - **Luftreinigungssystem in 3 Stufen:**
Vorfilter, HEPA-Filter mit Aktivkohle beschichtet
 - **360°- Smartfilter (Filterpatrone: Vorfilter, HEPA + Aktivkohle)**
Einfache Pflege und Wechsel der Filterpatrone.
-

Lieferumfang

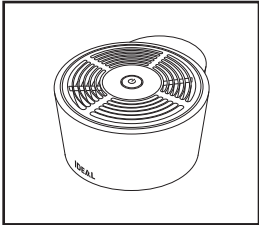

**Luftreiniger
(Gerätekopf)**

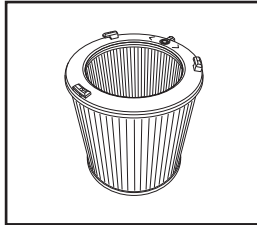

Filterpatrone

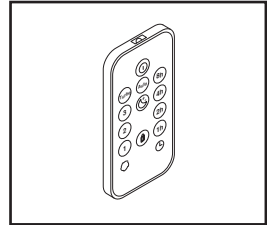

Fernbedienung

- mit 3V Lithium Batterie
(nur IDEAL AP40 PRO)

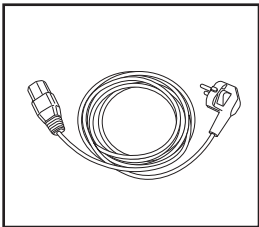

Netzkabel

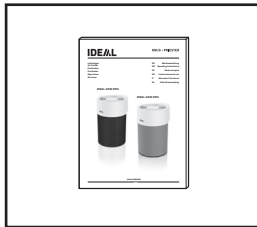

**Gedruckte
Betriebsanleitung**

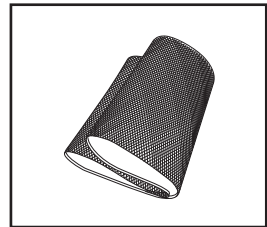

Premium Textilüberzug

- mit Klettverschluss
(nur IDEAL AP40 PRO)

Auspacken und Aufstellen

Richtlinien zur Installation für optimale Funktion:

- Stellen Sie das Gerät mindestens 10 cm von der Wand entfernt auf.
- Vermeiden Sie Aufstellungsorte, an denen sich das Gerät im direkten Luftstrom (Wind) befindet.
- Meiden Sie Aufstellungen an denen Möbel, Textilien oder andere Gegenstände mit dem Luften- bzw. Luftauslass in Kontakt kommen oder diesen blockieren können.
- Stellen Sie das Gerät auf einer stabilen und ebenen Oberfläche auf und achten Sie auf eine ausreichende Luftzirkulation.

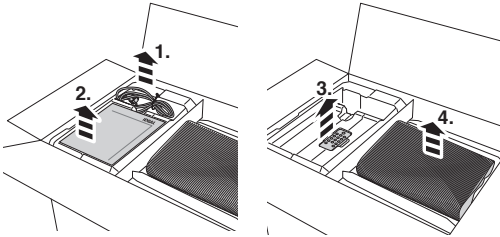

Netzkabel (1.), Betriebsanleitung (2.), Fernbedienung (3. nur IDEAL AP40 PRO) und Textilüberzug (4. nur IDEAL AP40 PRO) entnehmen.

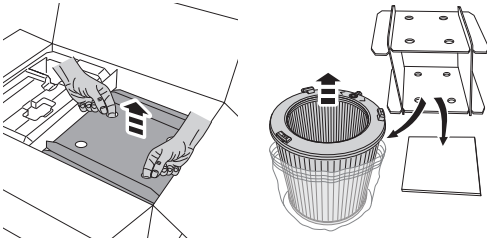

Filterpatrone aus dem Karton heben, auspacken und Schutzfolie entfernen.

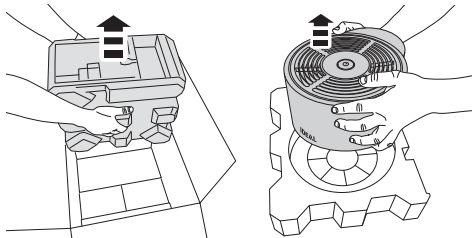

Luftreiniger (Gerätekopf) herausnehmen und auspacken.

Auspacken und Aufstellen

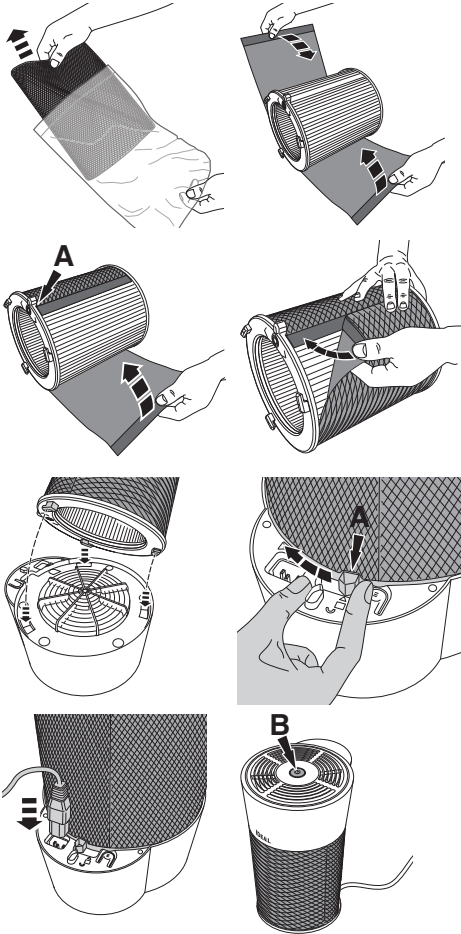

Textilüberzug (nur IDEAL AP40 PRO) aus der Schutzfolie herausnehmen, um die Filterpatrone herum anlegen und an der Rückseite (Verschlusssteil **A**) verschließen.

Filterpatrone mit den drei Rastnasen in die dafür vorgesehenen drei Aussparungen einsetzen und am Verschlusssteil (**A**) verriegeln .

Netzkabel zuerst am Gerät, dann an der Steckdose einstecken. Wenn die Filterpatrone fehlt oder nicht korrekt montiert ist, blinkt die Schalt-Taste (**B**) rot und der Luftreiniger läuft nicht.

Hinweis:

Verwenden Sie die Originalverpackung zum Lagern, wenn Sie den Luftreiniger nicht ganzjährig benutzen. Zum Schutz der Aktivkohle bitte Filterpatrone luftdicht verpacken und lagern.

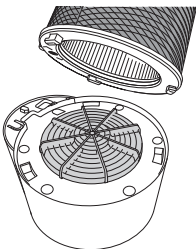

⚠ Sicherheitshinweis

Das Betreiben des Luftreinigers ohne vollständig und fest angebrachte Verkleidungen und Schutzabdeckungen (Motor Schutzgitter, Filterpatrone, etc.) ist nicht zulässig.

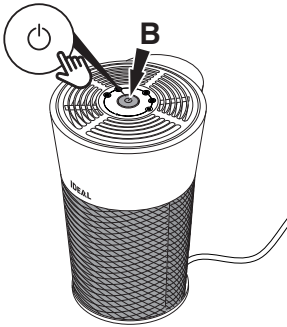

Inbetriebnahme / Lüfterstufen

1. Netzkabel einstecken, Schalt-Taste (B) antippen. Der Luftreiniger startet im Automatikmodus (☼). Die Schalt-Taste leuchtet.
2. Durch Antippen der Schalt-Taste verlassen Sie den Automatikmodus. Der Luftreiniger läuft nun auf Lüfterstufe 1 (☼). Die Schalt-Taste blinkt 1-mal.
3. Durch erneutes Antippen wird die Lüfterstufe auf 2 (☼) erhöht. Die Schalt-Taste blinkt 2-mal. Ein weiteres Drücken erhöht die Lüfterstufe auf 3 (☼) (blinkt 3-mal) bzw. auf die Turbolüfterstufe T (☼) (blinkt 4-mal).
4. Tippen Sie erneut die Schalt-Taste an, wechselt der Luftreiniger in die Quiet-Funktion (🌙). Die Schalt-Taste leuchtet schwach.
→ Die Quiet-Funktion ist für einen besonders leisen und unauffälligen Betrieb vorgesehen (z. B. Schlafzimmer). Der Luftreiniger schaltet auf die kleinste Lüfterstufe.
5. Bei erneutem Antippen der Schalt-Taste läuft der Luftreiniger wieder im Automatikmodus (☼).

Hinweis:

Durch Drücken und gedrückt halten der Schalt-Taste, kann der Luftreiniger ausgeschaltet werden. Ein Antippen schaltet das Gerät wieder ein.

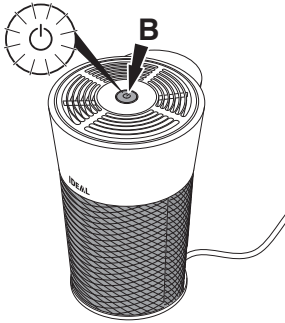

Anzeige

Luftqualitätsanzeige

Die Luftqualität wird in 3 Farben angezeigt (in allen Lüfterstufen):

Schalt-Taste (B) grün:	gute Luftqualität
Schalt-Taste gelb:	mittlere Luftqualität
Schalt-Taste rot:	schlechte Luftqualität

Filterwechselanzeige

Ein notwendiger Filterwechsel wird durch die orange blinkende Schalt-Taste (B) angezeigt (blinkt in Intervallen).

- Die zu erwartende Lebensdauer der Filterpatrone beträgt ca. 1 Jahr (je nach Lauf- und Reinigungsleistung).
- Werden Gerüche nicht mehr herausgefiltert, bzw. produziert der Filter unangenehme Gerüche, sollte die Filterpatrone früher ausgetauscht werden.
- Verwenden Sie nur original IDEAL-Filterpatronen. Das Gerät funktioniert nur mit einer original IDEAL-Filterpatrone.

Hinweis:

Wenn die Filterpatrone fehlt oder nicht korrekt montiert ist, blinkt die Schalt-Taste rot und der Luftreiniger läuft nicht.

Fernbedienung (nur IDEAL AP40 PRO)

Batteriegebrauch

- Benutzen Sie für die Fernbedienung immer 3V Lithium Batterien CR2025.
- Inkorrekter Batteriegebrauch kann zu auslaufender Batterieflüssigkeit und/oder Schäden führen.
- Wenn die Fernbedienung über einen längeren Zeitraum hinweg nicht benutzt wird, entfernen Sie bitte die Batterie.

Ungeeignete Platzierung

- Es sollten sich während der Bedienung keine Objekte oder Möbel zwischen Fernbedienung und Luftreiniger befinden.
- Der Luftreiniger sollte nicht in direkter Sonneneinstrahlung platziert werden. Der Infrarotempfänger kann dadurch beeinträchtigt werden.
- Plätze, an denen Leuchtstoffröhren, aufgrund defekter/alter Röhren, flackern.
- Bewahren Sie die Fernbedienung nicht in direktem Sonnenlicht und/oder in der Nähe von Heizungen/Heizgeräten auf.

Bei der ersten Benutzung

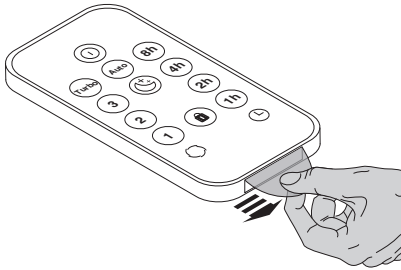

Die Fernbedienung hat eine vorinstallierte Lithium-Batterie CR2025. **Die Schutzlasche entfernen**, um die Batterie in der Fernbedienung zu aktivieren.

Korrekte Handhabung

- Mit der Fernbedienung auf den Luftreiniger (Schalt-Taste **B**) zeigen.

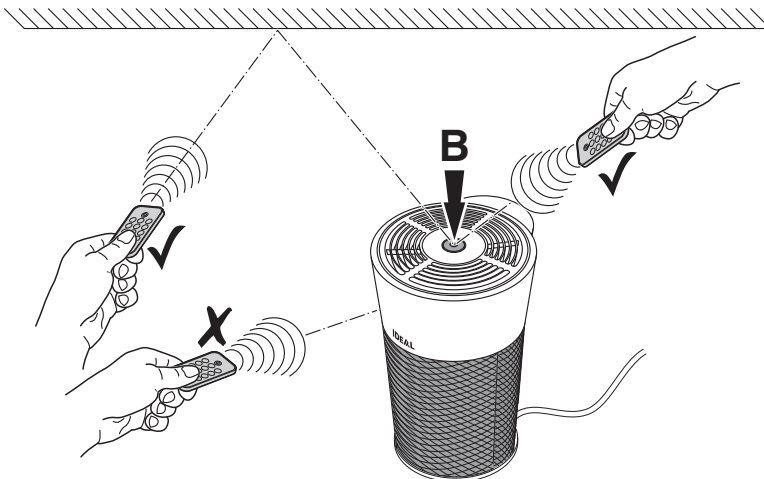

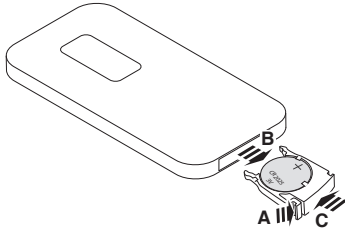

Batterie austauschen

- Öffnen Sie das Batteriefach durch Drücken **(A)** und gleichzeitiges Herausziehen **(B)**. Leere Batterie herausnehmen.
- Eine neue Batterie in das Batteriefach einlegen und dabei auf die angegebene Polarität achten (+ / -).
- Benutzen Sie bitte immer 3V Lithium Batterien CR2025.
- Das Batteriefach wieder in den Sitz einschieben **(C)**.

Wichtige Hinweise zu Batterien und deren Entsorgung





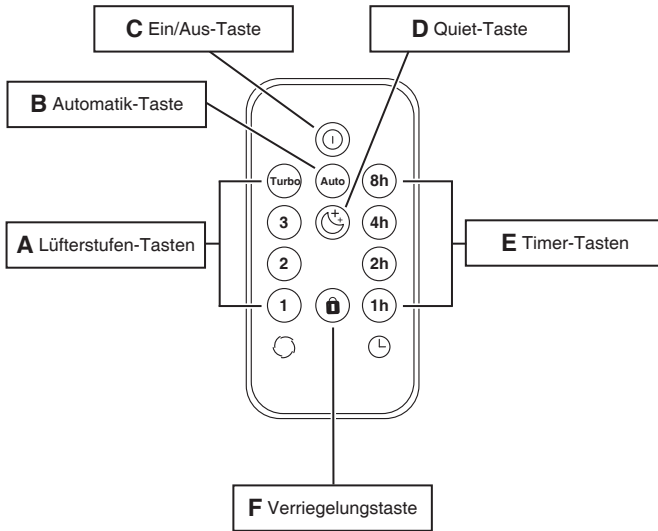

Batterien gehören NICHT in den Hausmüll. Als Verbraucher sind Sie gesetzlich verpflichtet, gebrauchte Batterien zur fachgerechten Entsorgung zurückzugeben. Sie können Ihre Batterien bei den öffentlichen Sammelstellen in Ihrer Gemeinde abgeben oder überall dort, wo Batterien der gleichen Art verkauft werden.

- Achten Sie unbedingt auf die richtige Polarität der Batterien. Falsch eingesetzte Batterien können zur Zerstörung des Gerätes führen – Brandgefahr.
- Versuchen Sie nicht, Batterien zu öffnen oder in irgendeiner Weise zu beschädigen und werfen Sie Batterien nicht ins Feuer.
- Batterien, aus denen Flüssigkeit austritt, sind gefährlich. Berühren Sie diese nur mit geeigneten Handschuhen.
- Batterien gehören nicht in die Hände von Kindern.
- Nehmen Sie die Batterien aus dem Gerät, wenn Sie es für längere Zeit nicht benutzen.

Fernbedienung (nur IDEAL AP40 PRO)



Funktion

- A:** Die gewünschte Lüfterstufe  kann direkt angewählt werden.
- B:** Schaltet den Luftreiniger auf Automatikmodus .
- C:** Schaltet den Luftreiniger Ein/Aus .
- D:** Schaltet den Luftreiniger in den Quiet-Modus .
- E:** Die gewünschte Timer-Zeit  kann direkt angewählt werden.
Wird der Timer bei eingeschaltetem Luftreiniger gedrückt, aktiviert sich der "Ausschalt-Timer" → nach der eingestellten Zeit schaltet sich der Luftreiniger aus.
Wird die Timer-Taste bei ausgeschaltetem Luftreiniger gedrückt, aktiviert sich der "Einschalt-Timer" → nach der eingestellten Zeit schaltet sich der Luftreiniger ein.
Visualisierung nur in der App (Smartphone / Tablet).
- F:** Nach Betätigen der Verriegelungstaste  ist die Schalt-Taste des Luftreinigers gesperrt. Ein erneutes Drücken der Verriegelungstaste hebt die Sperrung auf.
Außerdem kann die Sperrung aufgehoben werden, indem der Luftreiniger vom Netz getrennt wird.

Hinweis:

Bei Betätigung der Fernbedienung leuchtet als Empfangsbestätigung die Schalt-Taste am Luftreiniger für ca. 1 Sekunde weiß auf. Wird bei aktivierter Verriegelungsfunktion die Schalt-Taste des Luftreinigers betätigt, leuchtet diese kurz rot auf.

Filterwechsel

Filterwechsel (z. B. nach Aufleuchten der Filterwechselanzeige, siehe Seite 9)

Hinweis:

Es können nur original IDEAL-Filterpatronen (Bestellung unter www.ideal.de) verwendet werden. Die Filterpatrone kann ohne Werkzeug ausgetauscht werden.

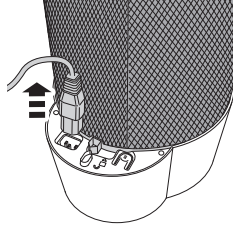
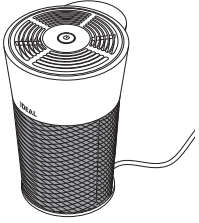

⚠ ACHTUNG!

Netzstecker aus der Steckdose ziehen.
Luftreiniger auf den Kopf stellen. Netzstecker
am Gerät abziehen.

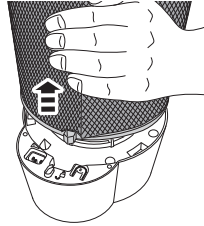
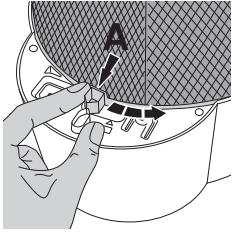

Filterpatrone am Verschlussstück (A)
entriegeln  und abnehmen.

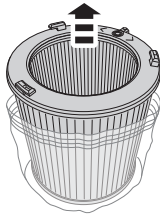
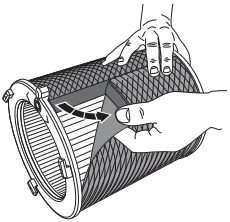

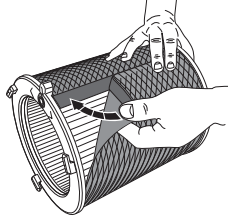
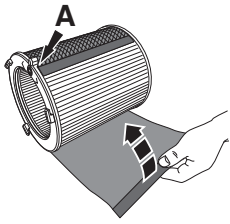

Textilüberzug (nur IDEAL AP40 PRO)
abnehmen. Schutzfolie von der neuen
Filterpatrone entfernen.

Filterwechsel

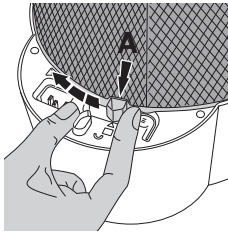
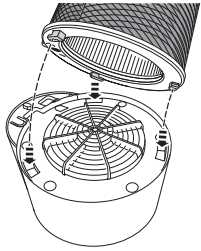

Textilüberzug (nur IDEAL AP40 PRO) an der Filterpatrone wieder anlegen und an der Rückseite (Verschlussstück **A**) verschließen.



Filterpatrone mit den drei Rastnasen in die dafür vorgesehenen drei Aussparungen einsetzen und am Verschlussstück (**A**) verriegeln .

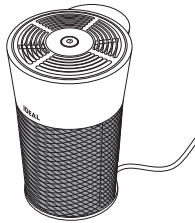
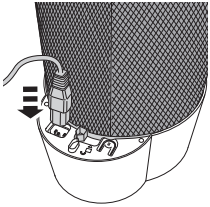

Netzkabel zuerst am Gerät, dann an der Steckdose einstecken.
Das Gerät funktioniert nur, wenn die Filterpatrone korrekt montiert ist.

Hinweis:

Der Luftreiniger erkennt selbständig, dass eine neue IDEAL-Filterpatrone eingesetzt wurde und stellt die Filterwechselanzeige automatisch zurück.

IDEAL-Filterpatrone

Best. Nr. 7310 099

App-Steuerung / WLAN

App-Steuerung

Ihr Luftreiniger kann zusätzlich auch mit der "IDEALAIRPRO" - App über Ihr Smartphone / Tablet gesteuert werden (iOS / Android).



WLAN

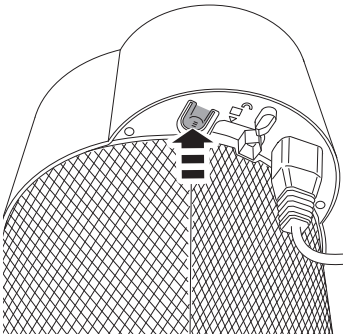

WLAN-Status abfragen:

Der Luftreiniger ist eingeschaltet.
WLAN-Taste antippen
→ das WLAN ist aktiviert,
wenn die Schalt-Taste blau blinkt
→ das WLAN ist deaktiviert,
wenn die Schalt-Taste weiß blinkt.

WLAN aktivieren / deaktivieren

Der Luftreiniger ist eingeschaltet.
WLAN-Taste antippen und während dem blinken
(Schalt-Taste, blau oder weiß), die WLAN-Taste
nochmals antippen, um das WLAN zu aktivieren
bzw. zu deaktivieren.

WLAN zurücksetzen:

Der Luftreiniger ist eingeschaltet. WLAN ist
aktiviert.
Schalt-Taste drücken und gedrückt halten und
gleichzeitig WLAN-Taste drücken und gedrückt
halten, bis die Schalt-Taste pink blinkt.

Reinigung und Pflege

 **ACHTUNG: Vor Reinigungs- und Pflegearbeiten den Netzstecker ziehen!**

- Wechseln Sie die Filterpatrone sobald die Filterwechsellanzeige (Seite 9) aufleuchtet. Die durchschnittliche Filterlebensdauer beträgt ca. 1 Jahr (je nach Lauf- und Reinigungsleistung).
 - Reinigen Sie das Gehäuse des Luftreinigers mit einem mit Seifenlösung angefeuchteten, fusselfreien Tuch.
 - Reinigen Sie den Vorfilter der Filterpatrone mit einem Staubsauger.
 - Verwenden Sie keine Lösungsmittel. Diese könnten die Gehäuseoberfläche angreifen.
 - Schützen Sie den Luftreiniger vor Wasser.
 - Vermeiden Sie die Verwendung von silikonhaltigen Stoffen, da hierdurch der Luftqualitätssensor zerstört werden könnte.
 - Vermeiden Sie es, die Wirkung des Luftqualitätssensors mit stark dosierten Gasen, oder Alkoholen zu testen, da der Luftqualitätssensor dadurch zerstört werden könnte.
 - Reinigen Sie den Textilüberzug mit einem Staubsauger.
 - Bei Bedarf kann der Textilüberzug auch per Handwäsche gereinigt werden (beachten Sie dazu die Pflegehinweise auf dem Etikett).
-

Zubehör

Zubehör können Sie über Ihren Fachhändler oder unter www.ideal.de beziehen.

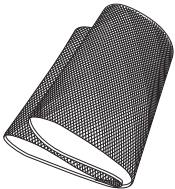

Premium Textilüberzug

Best. Nr. 7310 108

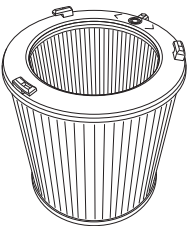

IDEAL-Filterpatrone

Best. Nr. 7310 099

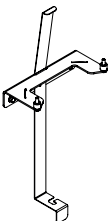

Wandhalterung

Best. Nr. 7310 010

Mögliche Störungen

<p>Luftreiniger lässt sich nicht einschalten.</p>	<p>Ist das Netzkabel an der Rückseite des Gerätes sicher angeschlossen?</p> <ul style="list-style-type: none">→ Stellen Sie sicher, dass das Netzkabel keine Beschädigungen aufweist.→ Überprüfen Sie beide Enden des Netzkabels. Stellen Sie sicher, dass diese eingesteckt sind und eine Stromverbindung hergestellt ist (Seite 7). <p>Ist eine original IDEAL-Filterpatrone eingesetzt? Ist die Filterpatrone auch korrekt eingesetzt?</p> <ul style="list-style-type: none">→ Stellen Sie sicher, dass eine original IDEAL-Filterpatrone eingesetzt ist.→ Stellen Sie sicher, dass die Filterpatrone mit allen 3 Rastnasen eingerastet und ganz verriegelt ist (Seite 7).
<p>Die Schalt-Taste des Luftreinigers funktioniert nicht.</p> <p>Die Tasten der Fernbedienung funktionieren nicht (nur IDEAL AP40 PRO).</p>	<p>Ist die Verriegelungsfunktion aktiviert?</p> <ul style="list-style-type: none">→ Deaktivieren Sie die Verriegelungsfunktion an der Fernbedienung (nur IDEAL AP40 PRO) oder über die App (Funktion F Seite 12).→ Netzkabel einmal aus- und dann wieder einstecken. <p>Ist die Batterie der Fernbedienung nicht eingelegt? Oder leer?</p> <ul style="list-style-type: none">→ Überprüfen Sie die Batterie (3V Lithium CR2025). <p>Korrekte Handhabung?</p> <ul style="list-style-type: none">→ Mit der Fernbedienung auf den Luftreiniger zeigen (Seite 10).→ Nach dem Anschließen des Netzkabels oder einem Filterwechsel ist die Funktion der Fernbedienung für ca. 10 Sekunden gesperrt.

Mögliche Störungen

<p>Die Schalt-Taste leuchtet schwach oder gar nicht.</p>	<p>Ist der Luftreiniger eingeschaltet?</p> <p>→ Luftreiniger durch Betätigen der Schalt-Taste (Seite 8) einschalten.</p> <p>Ist die Quiet-Funktion aktiviert?</p> <p>→ Tippen Sie die Schalt-Taste einmal an, der Luftreiniger schaltet weiter in den Automatikmodus.</p> <p>→ Deaktivieren Sie die Quiet-Funktion durch Anwählen einer anderen Lüfterstufe über die App bzw. an der Fernbedienung (nur IDEAL AP40 PRO).</p>
<p>Der Automatikmodus funktioniert nicht ordnungsgemäß.</p>	<p>Der Luftreiniger kalibriert den Luftqualitätssensor. Dies geschieht beim ersten Einschalten und nach jeder Netztrennung.</p> <p>→ Warten Sie bis der Kalibriervorgang abgeschlossen ist (kann einige Minuten dauern)</p> <p>Der Luftqualitätssensor erkennt die Luftqualität nicht zuverlässig.</p> <p>→ Kalibrieren Sie den Luftqualitätssensor durch kurze Netztrennung neu!</p>
<p>Gerüche werden schlecht gefiltert.</p>	<p>Ist der Luftreiniger permanent starken Gerüchen ausgesetzt?</p> <p>→ Ein Filterwechsel (Seite 13-14) ist notwendig, da der Aktivkohlefilter gesättigt ist und eine zuverlässige Luftreinigung dadurch nicht mehr gewährleistet ist.</p> <p>Werden die Gerüche überhaupt eingezogen?</p> <p>→ Platzieren Sie den Luftreiniger näher an die Geruchsquelle.</p> <p>→ Schalten Sie den Luftreiniger manuell auf eine höhere Lüfterstufe (Seite 8).</p>

Mögliche Störungen

Der Luftreiniger macht laute Geräusche.

Ist die Filterpatrone stark verschmutzt?

→ Reinigen Sie den Vorfilter mit einem Staubsauger.

Befindet sich der Luftreiniger auf einer unebenen Oberfläche?

→ Stellen Sie das Gerät auf eine ebene Oberfläche.

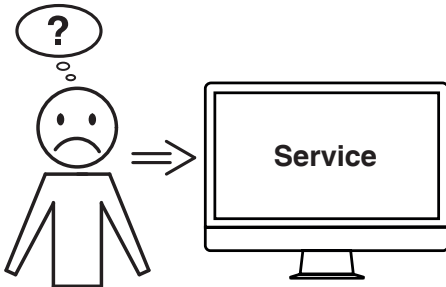

Befindet sich der Luftreiniger in einer hohen Lüfterstufe?

→ Stellen Sie mit der Schalt-Taste eine kleinere Lüfterstufe ein.





Technische Daten

IDEAL AP30 PRO:

Netzspannung	200-240V-50/60Hz / 100-120V-50/60Hz
Leistungsaufnahme	30W (200-240V) / 25W (100-120V)
Geeignet für Raumgrößen	20 bis 40 m ² *
Luftdurchsatz (max.)	310 m ³ /h
Abmessungen (L × B × H)	298 × 255 × 398 mm
Gewicht	3,6 kg
Lautstärke Turbolüfterstufe  (max.)	54,2 dB(A)
Lautstärke Quiet-Modus  (min.)	16,7 dB(A)

IDEAL AP40 PRO:

Netzspannung	200-240V-50/60Hz / 100-120V-50/60Hz
Leistungsaufnahme	75W (200-240V) / 55W (100-120V)
Geeignet für Raumgrößen	30 bis 50 m ² *
Luftdurchsatz (max.)	440 m ³ /h
Abmessungen (L × B × H)	298 × 255 × 398 mm
Gewicht	3,6 kg
Lautstärke Turbolüfterstufe  (max.)	61,7 dB(A)
Lautstärke Quiet-Modus  (min.)	16,7 dB(A)

Technische Änderungen vorbehalten.

* Bei einer Raumhöhe von 2,50 m

Garantiebestimmungen

IDEAL übernimmt für dieses Gerät eine Garantie ab Verkaufsdatum.

Die Garantiebestimmungen sind von unserer Landesvertretung festgelegt.

- Falls innerhalb des Garantiezeitraums ein Material oder Konstruktionsfehler auftritt, wird IDEAL nach eigenem Ermessen das Gerät reparieren, ersetzen oder den Einkaufspreis des Gerätes erstatten.
- Die Garantieleistung kann nur erfolgen, wenn ausreichende Nachweise, wie z.B. eine Kaufquittung vorgelegt werden und der Garantieanspruch innerhalb des Garantiezeitraums geltend gemacht wird.
- Die Garantie erstreckt sich nicht auf Verschleißteile und nicht auf die regelmäßig zu erneuernden Teile.
- Die Garantie verfällt, wenn das Gerät nicht sachgemäß (entsprechend der Betriebsanleitung) aufgestellt, eingesetzt und gereinigt/gepflegt wird.
- Die Garantie verfällt, wenn das Gerät an eine nicht dem Typenschild entsprechende Stromversorgung angeschlossen wird.

Lagern

Luftreiniger vorzugsweise in der Originalverpackung an einem trockenen, nicht zu heissen Ort aufbewahren. Zum Schutz der Aktivkohle bitte Filterpatrone luftdicht verpacken und lagern.

Ersatzteile und Zubehör

Ersatzteile können Sie über Ihren Fachhändler oder unter www.ideal.de beziehen. Es dürfen nur Originalteile des Herstellers verwendet werden.

Reparatur

Reparaturen dürfen nur Fachkräfte oder der Kundendienst durchführen. Dies gilt auch für ein defektes Netzkabel. Durch unsachgemässe Reparaturen können erhebliche Gefahren für den Benutzer entstehen und der Garantieanspruch erlischt.

Entsorgung

Dieses Gerät darf nicht mit dem Hausmüll entsorgt werden! Bitte geben sie dieses Gerät an den dafür vorgesehenen Sammelstellen ab! Das Sammeln und Recyceln elektrischen und elektronischen Abfalls schont wertvolle Ressourcen!

Das Verpackungsmaterial ist wieder verwertbar. Entsorgen Sie die Verpackung umweltgerecht und führen Sie sie der Wertstoffsammlung zu.

Danke!





Das Unternehmen Krug + Priester hat folgende Zertifizierungen:

- Qualitätsmanagementsystem nach DIN EN ISO 9001:2015
- Umweltmanagementsystem nach DIN EN ISO 14001:2015
- Energiemanagementsystem nach DIN EN ISO 50001:2011



Diese Maschine ist GS-geprüft und entspricht den folgenden EG-Richtlinien:

- 2014/35/EU für elektrische Sicherheit
- 2014/30/EU für elektromagnetische Verträglichkeit.
- 2011/65/EU, 2015/863/EU RoHS.

Die spezifischen technischen Daten entnehmen Sie bitte den Angaben auf dem Typenschild der Maschine.

Für die Inanspruchnahme einer Garantieleistung muss das Gerät durch das Typenschild zu identifizieren sein.
Technische Änderungen vorbehalten.

EG-KONFORMITÄTSERKLÄRUNG

- Hiermit erklären wir, daß die Bauart von

	GS-IDENT. Nr.	UL-IDENT. Nr.
IDEAL AP30 PRO Made in Germany	11731002	10731002
IDEAL AP40 PRO Made in Germany	11731001	10731001

- folgenden einschlägigen Bestimmungen entspricht

2014/35/EU

Niederspannungsrichtlinie

2011/65/EU, 2015/863/EU

RoHS Richtlinie

2014/30/EG

EMV-Richtlinie

- Angewendete harmonisierte Normen insbesondere

IEC 61000-3-2; IEC 61000-3-3; EN 61000-3-2; EN 61000-3-3;

EN 60335-2-65; EN 60335-1;

EN ISO 13857; EN 55014-1; EN 55014-2

01.04.2020

Datum

Bevollmächtigter für technische Dokumentation

- Geschäftsführer -

Krug & Priester GmbH & Co. KG
Simon-Schweitzer-Str. 34
D-72336 Balingen (Germany)

EN Operating Instructions (24 – 45)

Intended use	25
Safety instructions	25
Product features	27
Included in the box	27
Unpacking and setting up	28
Operation Startup / Fan speeds	30
Operation Display	31
Air quality indicator	31
Filter replacement indicator	31
only IDEAL AP 40 PRO:	
Remote control (when using for the first time)	32
Remote control (replacing the battery)	33
Remote control (function)	34
Changing the filter	35
App Control	37
WLAN	37
Cleaning and maintenance	38
Accessories	38
Troubleshooting	39
Technical data	42

Safety instructions



Introduction

Thank you for choosing a device from IDEAL.

Intended use

- The device is used exclusively for cleaning the ambient air indoors.
- Please read these operating instructions before starting to use the device and please follow the safety instructions.
The operating instructions must be kept available with the device at all times.



Safety instructions

- Keep packing material, such as plastic wrapping, away from children! (Risk of suffocation)
- Please follow the safety instructions to prevent fire or electric shock. Only use the device indoors.
- Only use a wall socket that supplies the correct voltage (see rating plate).
- Do not modify or repair the device.
- Do not use the device if the power cable or mains plug is damaged or if the connection at the wall socket is not stable.
- Make sure that the power cable does not get crushed while you are using the device and that it cannot be damaged in any other way. Place the cable so that no one will trip over it. Do not place the power cable under strain.
- Disconnect the plug from the wall socket for cleaning purposes and whenever the device is not in use for a significant period of time.
- Do not touch the plug or the device if you have wet hands.
- Do not spray any insect repellent.
- Do not use in rooms where the device may come into contact with fuel vapour or metal dust.
- Do not use any volatile liquids, petroleum, kerosene, paint thinner or polishing paste to clean the device. Such liquids may damage the surface of the device.
- Do not expose the device to rain, water, moisture or high humidity, and do not set it up in a bathroom or kitchen next to a sink.
- Make sure that no foreign objects get into the outlet grilles.
- Do not use near an open fire or sparks.
- The device is not suitable for removing harmful gases (carbon monoxide, e.g. from heating appliances).
- The appliance is not to be used by persons (including children) with reduced physical, sensory or mental capabilities, or lack of experience and knowledge, unless they have been given supervision or instruction.
- Children being supervised not to play with the appliance.

Safety instructions



Safety instructions

- Do not block the air intake and outlet.
 - Keep this air purifier away from direct sunlight, naked flames or heat.
 - Only use the air purifier in living spaces and within the specified technical parameters. Improper usage may pose a threat to life and health.
 - Do not use the unit near a fire alarm. If the outlet air is blowing towards a fire alarm, the alarm may respond late or not at all.
-



Caution

Risk of injury due to electric shock.

Always disconnect the mains plug prior to:

- Carrying out maintenance work or cleaning
 - Moving the device
 - Changing the filter
-



Danger

- Do not use any spray cans with flammable content near to the Air Purifier!
-



Danger

- Do not use any flammable cleaning agents.

Product features / Included in the box

Product features

- **Filter replacement indicator:**
The air purifier indicates that the filter cartridge needs to be changed via a switch button (EASY touch) which flashes orange.
 - **Air purification in 5 speed settings**
 - **3-stage air purification system:**
Pre-filter, HEPA filter coated with activated carbon
 - **360° filter (Pre-filter, HEPA + active carbon)**
Easy maintenance and replacement of the filter cartridge.
-

Included in the box

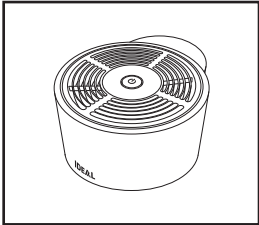

**Air Purifier
(Unit head)**

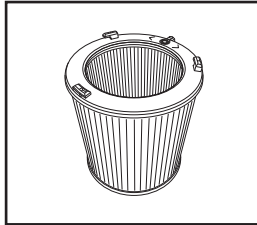

Filter cartridge

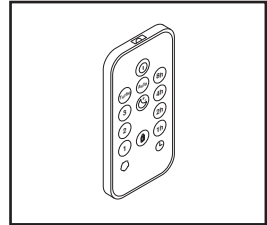

Remote control
• With 3V lithium battery
(only IDEAL AP40 PRO)

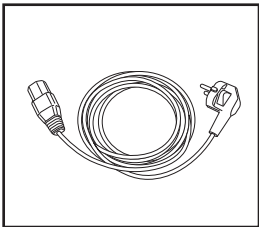

Power cable

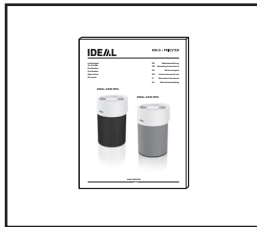

**Printed operating
instructions**

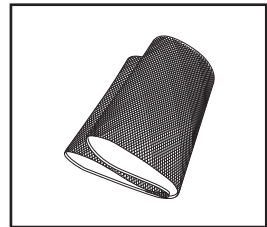

Premium textile cover
• with Velcro fastener
(only IDEAL AP40 PRO)

Unpacking and setting up

Installation guidelines for optimum performance:

- Place the device at least 10 cm away from the wall.
- Keep the device away from areas subjected to draft (wind).
- Make sure that furniture, fabrics or other objects do not come in contact with the air intake/outlet or block them.
- Place the device on a stable, even surface and make sure there is sufficient air circulation.

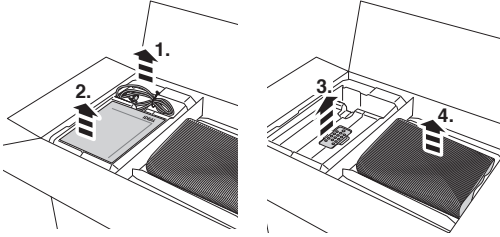

Remove power cable (1.), operating instructions (2.), remote control (3. only IDEAL AP40 PRO) and textile cover (4. only IDEAL AP40 PRO).

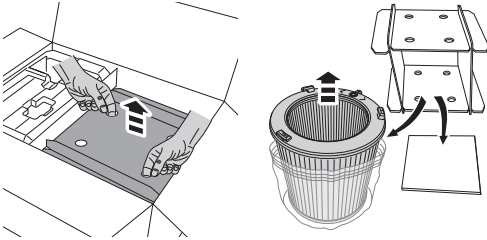

Lift the filter cartridge out of the box, unpack it and remove the protective film.

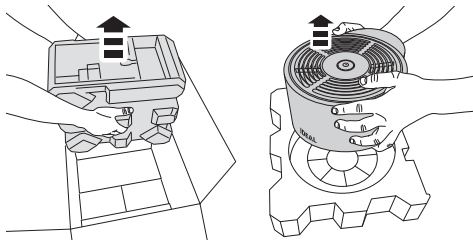

Remove the air purifier (unit head) and unpack.

Unpacking and setting up

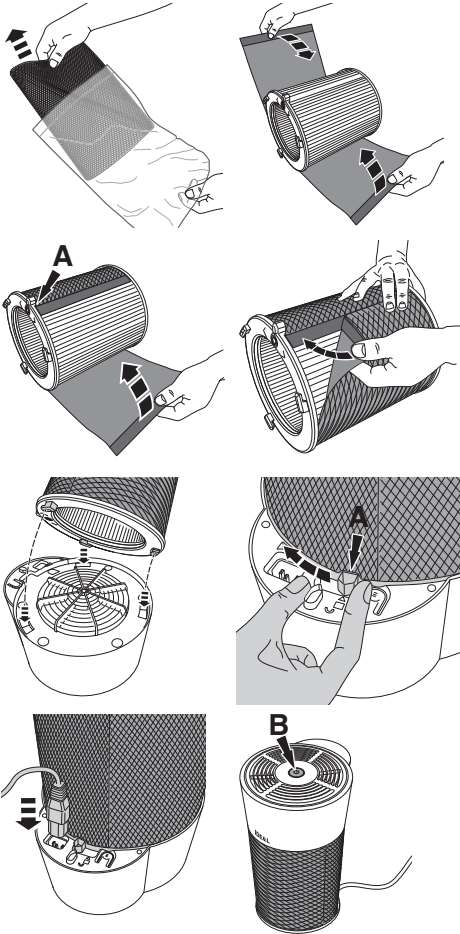

Take the textile cover (only IDEAL AP40 PRO) out of the protective film, place it around the filter cartridge and close it at the back (locking component **A**).

Insert the filter cartridge with the three snap-fit tabs into the three recesses provided for this and lock it at the locking component (**A**).

Connect the power cable to the device first, then to the socket.
If the filter cartridge is missing or not installed correctly, the switch button (**B**) flashes red and the air purifier will not work.

Note:
Use the original packaging to store the air purifier if you are not using it all year round. Pack and store the filter cartridge airtight to protect the activated carbon.

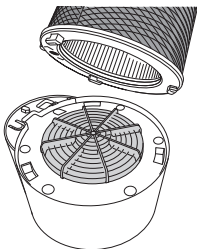

⚠ Safety information

No operation of the air purifier without the complete and secure attachment of the cladding and safety covers (Motor protection grille, filter cartridge, etc.).

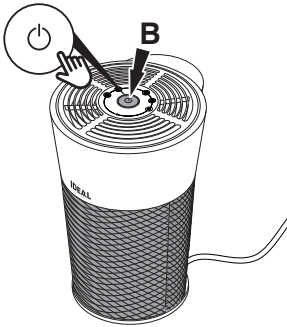

Startup / Fan speeds

1. Plug in the power cable, press the switch button (**B**). The air purifier starts in automatic mode (⏻). The switch button lights up.
2. Press the switch button to exit automatic mode. The air purifier now runs at fan speed 1 (⏻). The switch button flashes once.
3. Press again to increase the fan speed to 2 (⏻). The switch button flashes twice. Press again to increase the fan speed to 3 (⏻) (flashes 3 times) or to the turbofan speed T (⏻) (flashes 4 times).
4. If you press the switch button again, the air purifier switches to the Quiet function (🌙). The switch button lights up, but only dimly.
→ The Quiet function is provided for particularly low-noise, unobtrusive operation (e.g. bedrooms). The air purifier switches to the lowest fan speed.
5. When the switch button is pressed again, the air purifier returns to automatic mode (⏻).

Note:

The air purifier can be switched off by pressing and holding down the switch button. Just press it to switch the device back on.

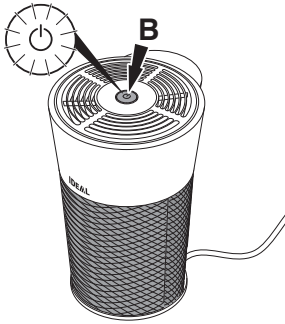

Display

Air quality indicator

The air quality is displayed in 3 colours (in all fan speeds):

Switch button (B) green:	good air quality
Switch button yellow:	average air quality
Switch button red:	poor air quality

Filter replacement indicator

The switch button (B) flashes orange to indicate that the filter needs changing (flashes at intervals).

- The life expectancy of the filter is approx. 1 year (depending on operation and purification activities).
- If odours are no longer being filtered out, or if the filter produces unpleasant odours, then the filter cartridge needs to be replaced sooner.
- Only use original IDEAL filter cartridge. The device will only function with an original IDEAL filter cartridge.

Note:

If the filter cartridge is missing or not installed correctly, the switch button flashes red and the air purifier will not work.

Remote control (only IDEAL AP40 PRO)

Battery usage

- Always use 3V lithium batteries CR2025 for the remote control.
- Incorrect battery usage may result in leakage of battery fluid and/or damage.
- If the remote control is not going to be used for a long time, please remove the battery.

Unsuitable location

- Make sure that no objects or furnishings are situated between the remote control and the air purifier.
- The air purifier should not be placed in direct sunlight. This could impair the infrared sensor.
- Locations where fluorescent tubes are flickering because they are defective or old.
- Do not store the remote control in direct sunlight and/or close to radiators/heaters.

When using for the first time

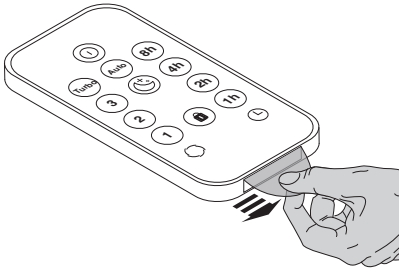

The remote control has a pre-installed lithium battery CR2025. **Remove the protective flap** to activate the remote control battery.

How to use correctly

- Point the remote control at the air purifier (switch button **B**).

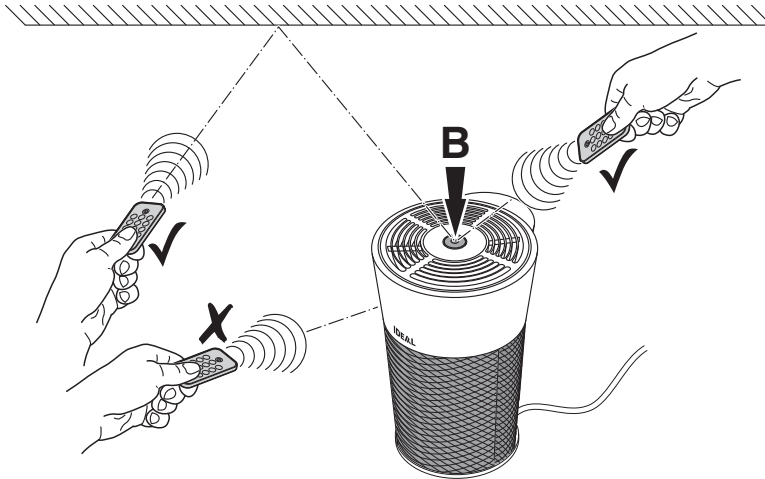

Remote control (only IDEAL AP40 PRO)

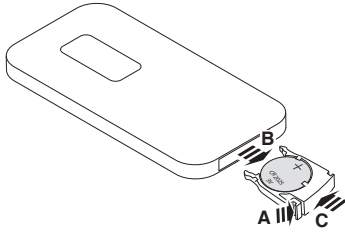

Replacing the battery

- Open the battery compartment by pressing (A) and pulling out (B) at the same time. Take out the flat battery.
- Insert a new battery into the battery compartment, making sure the polarity is correct (+ / -).
- Always use 3V lithium batteries CR2025.
- Slide the battery compartment back into its seating (C).

Important information about the batteries and how to dispose of them





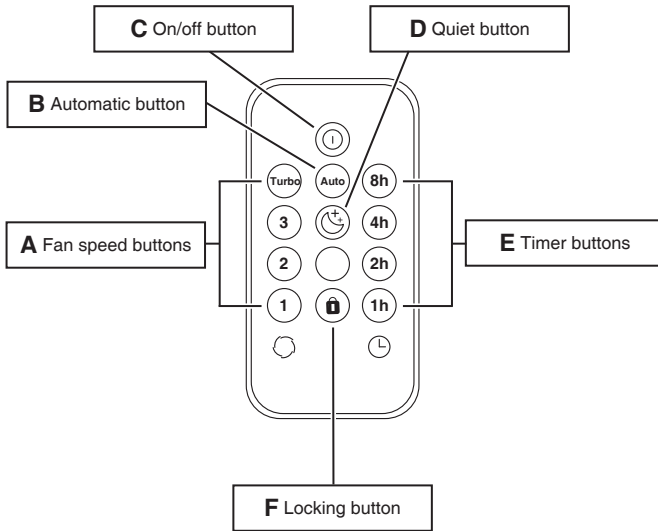

Batteries must NOT be disposed of with household waste. As the user, you are legally obligated to return used batteries for proper disposal. You can hand in your batteries at public collection points in your community or wherever the same type of batteries are sold.

- It is very important that you make sure that the polarity of the batteries is correct. Wrongly inserted batteries could destroy the device – a fire hazard.
- Do not try to open or damage batteries and do not throw batteries into a fire.
- Batteries that are leaking fluid are dangerous. Only touch these with suitable gloves.
- Keep batteries out of the reach of children.
- Take the batteries out of the device if you are not going to be using it for a significant period of time.

Remote control (only IDEAL AP40 PRO)



Function

- A:** Select the required fan speed .
- B:** Switches the air purifier to automatic mode .
- C:** Switches the air purifier on/off .
- D:** Switches the air purifier to Quiet mode .
- E:** Select the required timer time 
Pressing the timer while the air purifier is switched on activates the "switch-off timer"
→ after the set time, the air purifier switches off.
Pressing the timer button while the air purifier is switched off activates the "switch-on timer"
→ after the set time, the air purifier switches on.
Visualisation only in the app (smartphone / tablet).
- F:** Press the locking button  to lock the air purifier switch button. Press the locking button again to unlock.
It can also be unlocked by disconnecting the air purifier from the mains.

Note:
When the remote control is operated, the switch button on the air purifier lights up white for approx. 1 second in acknowledgement. If you press the air purifier switch button when the locking function is activated, it lights up briefly in red.

Filter replacement

Filter replacement (e.g. in accordance with the filter replacement indicator, see page 31)

Note:
Only original IDEAL filter cartridges (order from www.ideal.de) may be used. No tools are required to replace the filter cartridge.

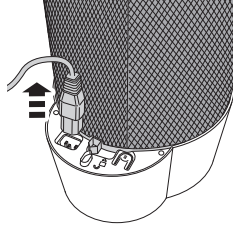
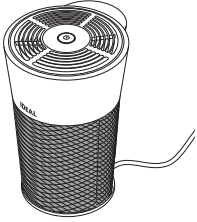

⚠ CAUTION!
Take the mains plug out of the socket.
Turn the air purifier upside down. Pull the mains plug out of the device.

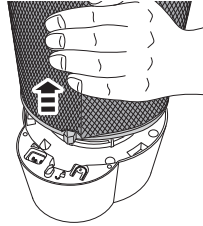
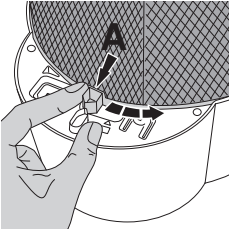

Unlock the filter cartridge at the locking component (A)  and remove.

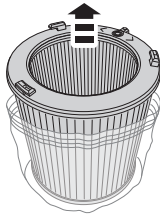
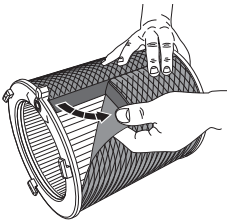

Remove the textile cover (only IDEAL AP40 PRO).

Remove the protective film from the new filter cartridge.

Filter replacement

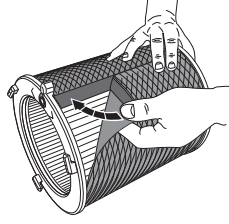
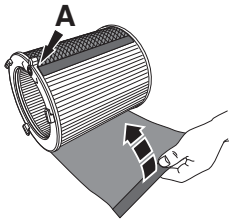

Put the textile cover (only IDEAL AP40 PRO) back on the filter cartridge and close it at the back (locking component **A**).

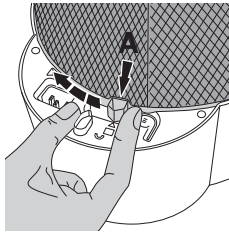
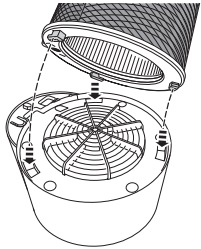

Insert the filter cartridge with the three snap-fit tabs into the three recesses provided for this and lock it at the locking component (**A**) .

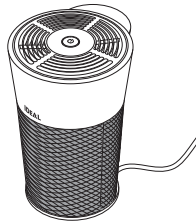
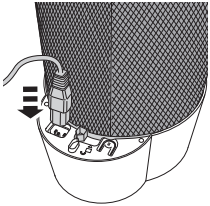

Connect the power cable to the device first, then to the socket. The device will only work if the filter cartridge is installed correctly.

Note:
The air purifier automatically detects that a new IDEAL filter cartridge has been inserted and automatically resets the filter replacement indicator.

IDEAL filter cartridge

Order no. 7310 099

App Control / WLAN

App Control

Your purifier can additionally be controlled by the "IDEALAIRPRO" App via your smartphone / tablet (iOS /Android).



WLAN

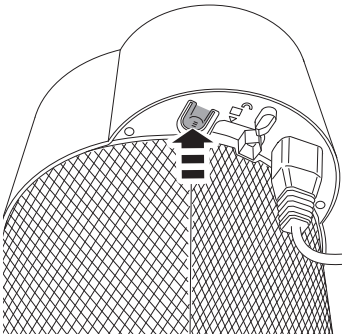

Querying the WLAN status:

The air purifier is switched on.

Press the WLAN button

→ the WLAN is enabled when the switch button flashes blue

→ the WLAN is disabled when the switch button flashes white.

Enabling/disabling WLAN

The air purifier is switched on.

Press the WLAN button and while the switch button is flashing (blue or white), press the WLAN button again to enable or disable the WLAN.

Resetting the WLAN:

The air purifier is switched on. WLAN is enabled.

Press and hold down the switch button and the WLAN button at the same time until the switch button flashes pink.

Cleaning and maintenance / Accessories

Cleaning and maintenance

 **CAUTION: Disconnect the mains plug prior to any cleaning or maintenance work!**

- Replace the filter cartridge as soon as the filter replacement indicator (page 31) lights up. The average life expectancy of the filter is approx. 1 year (depending on operation and purification activities).
 - Clean the air purifier housing with a lint-free cloth moistened with soapy water.
 - Clean the filter cartridge's pre-filter with a vacuum cleaner.
 - Do not use any solvents. These could damage the housing surface.
 - Protect the air purifier from water.
 - Do not use any substances containing silicone, since this could destroy the air quality sensor.
 - Do not test the effectiveness of the air quality sensor with high quantities of gas, or alcohol, since this could destroy the air quality sensor.
 - Clean the textile cover with a vacuum cleaner.
 - If necessary, the textile cover can also be washed by hand (please refer to the care instructions on the label).
-

Accessories

You can source accessories via your dealer or at www.ideal.de.

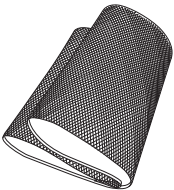

Premium textile cover

Order no. 7310 108

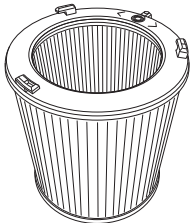

IDEAL filter cartridge

Order no. 7310 099

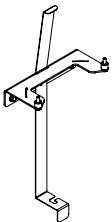

Wall mount

Order no. 7310 010

<p>The air purifier won't switch on.</p>	<p>Is the power cable securely connected to the back of the device?</p> <ul style="list-style-type: none">→ Make sure that the power cable is not damaged in any way→ Check both ends of the power cable. Make sure that these are plugged in and that the purifier is connected to the power supply (page 29). <p>Is an original IDEAL filter cartridge installed? Is the filter cartridge also inserted correctly?</p> <ul style="list-style-type: none">→ Make sure that an original IDEAL filter cartridge is inserted.→ Make sure that the filter cartridge is clicked in place with all 3 tabs and is fully locked (page 29).
<p>The switch button on the air purifier is not working.</p> <p>The buttons on the remote control do not work. (only IDEAL AP40 PRO).</p>	<p>Has the locking function been activated?</p> <ul style="list-style-type: none">→ Disable the locking function on the remote control (only IDEAL AP40 PRO) or via the app (Function F Page 34).→ Unplug the power cable and then plug it back in. <p>Is the battery in the remote control? Or is it flat?</p> <ul style="list-style-type: none">→ Check the battery (3V lithium CR2025). <p>Are you using it correctly?</p> <ul style="list-style-type: none">→ Point the remote control at the air purifier (page 32).→ Having joined the power cord or exchanged the filter, the function of the remote control is blocked for about 10 seconds.

Troubleshooting

<p>The switch button is lit up only dimly or not lit up at all.</p>	<p>Is the air purifier switched on?</p> <p>→ Switch on the air purifier by pressing the switch button (page 30).</p> <p>Has the Quiet function been activated?</p> <p>→ If you press the switch button once, the air purifier switches to automatic mode.</p> <p>→ Disable the Quiet function by selecting a different fan speed via the app or on the remote control (only IDEAL AP40 PRO).</p>
<p>Automatic mode is not working properly.</p>	<p>The air purifier is calibrating the air quality sensor. This happens when you first switch it on and after disconnecting it from the mains.</p> <p>→ Wait until the calibration process has been completed (this may take a few minutes)</p> <p>The air quality sensor is not detecting the air quality reliably.</p> <p>→ Calibrate the air quality sensor by briefly disconnecting it from the mains again!</p>
<p>Odours are not being filtered properly.</p>	<p>Is the air purifier continuously exposed to strong odours?</p> <p>→ The filter needs to be changed (page 35-36) because the activated carbon filter becomes saturated and reliable air purification is no longer guaranteed.</p> <p>Are the odours being drawn in at all?</p> <p>→ Place the air purifier closer to the source of the odours.</p> <p>→ Switch the air purifier manually to a higher fan speed (page 30).</p>

Troubleshooting

The air purifier is making loud noises.

Is the filter cartridge really dirty?

→ Clean the pre-filter with a vacuum cleaner.

Is the air purifier located on an even surface?

→ Place the device on an even surface.

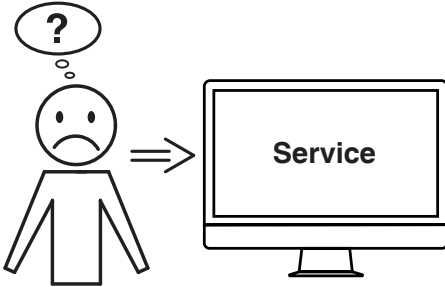

Is the air purifier running at a high fan speed?

→ Use the switch button to set a lower fan speed.





Technical data

IDEAL AP30 PRO:

Power supply	200-240V-50/60Hz / 100-120V-50/60Hz
Power consumption	30W (200-240V) / 25W (100-120V)
Suitable for rooms	20 to 40 m ² *
Air flow rate (max.)	310 m ³ /h
Dimensions (L × W × H)	298 × 255 × 398 mm
Weight	3,6 kg
Volume at turbofan speed  (max.)	54,2 dB(A)
Volume in Quiet mode  (min.)	16,7 dB(A)

IDEAL AP40 PRO:

Power supply	200-240V-50/60Hz / 100-120V-50/60Hz
Power consumption	75W (200-240V) / 55W (100-120V)
Suitable for rooms	30 to 50 m ² *
Air flow rate (max.)	440 m ³ /h
Dimensions (L × W × H)	298 × 255 × 398 mm
Weight	3,6 kg
Volume at turbofan speed  (max.)	61,7 dB(A)
Volume in Quiet mode  (min.)	16,7 dB(A)

Subject to technical changes.

* For a room height of 2.50 m

Terms of warranty

IDEAL provides a warranty for this device from the date of purchase.

The terms of warranty are defined by our local representative.

- If a material or design defect occurs during the warranty period, IDEAL shall repair or replace the device, or repay the purchase price, at its discretion.
- The warranty will only be honoured if sufficient evidence is submitted, e.g. sales receipt, and the claim under warranty is made within the warranty period.
- The warranty does not cover wearing parts or parts that need to be replaced regularly.
- The warranty shall be void if the device is not set up, adjusted and cleaned/maintained correctly (in accordance with the operating instructions).
- The warranty shall be void if the device is connected to a power supply that does not comply with the rating plate data.

Storage

We recommend storing the air purifier in its original packaging in a cool, dry place. Pack and store the filter cartridge airtight to protect the activated carbon.

Spare parts and accessories

You can source spare parts via your dealer or at www.ideal.de.

Only use the manufacturer's original parts.

Repairs

Repairs must only be carried out by qualified experts or the customer service department. This also applies if you have a defective power cable. Any attempt by untrained persons to perform repairs may pose considerable risk to the user and invalidate the warranty.

Disposal

This device must not be disposed of with household waste! Please hand this device in at the collection points provided! Collecting and recycling electrical and electronic waste conserves valuable resources!

The packaging material can be recycled.

Dispose of the packaging in an environmentally friendly manner and take it to the recyclable waste collection.

Thanks!





The company Krug + Priester has the following certifications:

- Quality management system according to DIN EN ISO 9001:2015
- Environmental management system according to DIN EN ISO 14001:2015
- Energy management system according to DIN EN ISO 50001:2011



This machine is GS-tested and conforms to the following EC guidelines:

- 2014/35/EU for electrical safety
- 2014/30/EU for electromagnetic compatibility.
- 2011/65/EU, 2015/863/EU.

For specific technical data, please refer to the information on the identification plate of the machine.

To file a warranty claim, the device must still bear its original identification plate.
Subject to technical changes.

EC-declaration of conformity

- Herewith we declare that

	GS-IDENT. No.	UL-IDENT. No.
IDEAL AP30 PRO Made in Germany	11731002	10731002
IDEAL AP40 PRO Made in Germany	11731001	10731001

- complies with the following provisions applying to it

2014/35/EU

Low voltage directive

2011/65/EU, 2015/863/EU

RoHS directive

2014/30/EG

EMV Electromagnetic compatibility directive

- Applied harmonised standards in particular

**IEC 61000-3-2; IEC 61000-3-3; EN 61000-3-2; EN 61000-3-3;
EN 60335-2-65; EN 60335-1;
EN ISO 13857; EN 55014-1; EN 55014-2**

01.04.2020
Datum

Authorized representative for technical documentation:

Krug & Priester GmbH & Co. KG
Simon-Schweitzer-Str. 34
D-72336 Balingen (Germany)

- Geschäftsführer -

Notizen:
Remarks:
Notes :
Notas:
Notizia:
Notities:

Notizen:
Remarks:
Notes :
Notas:
Notizia:
Notities:

**Immer frische Luft.
Für Gesundheit, Vitalität
und mehr Lebensqualität.
Spürbar. Bei jedem Atemzug.**

**For fresh air.
For more health, vitality and
quality of life. Perceptible.
With every breath you take.**



Bedienungsanleitung heruntergeladen
von der Website loveair.de